

有線遙控器

安裝手冊

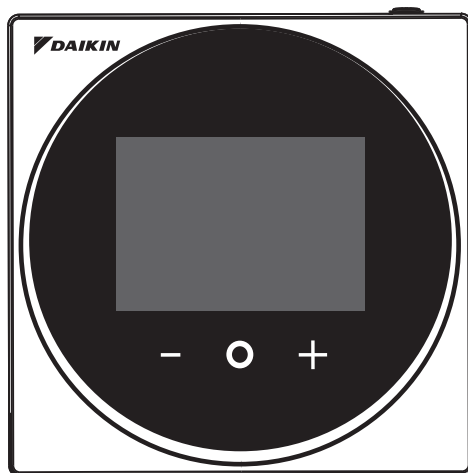

型號 BRC1H63W/BRC1H63K

- 安裝本產品之前，請務必閱讀本手冊，並依照本手冊進行安裝。
- 請一併參閱本手冊以及室內機的安裝手冊。
- 透過智慧型手機應用程式可執行部分功能的設定。



Daikin APP for Installer

Search

- 如需詳細資訊，請參閱本公司網站上的 BRC1H63W/BRC1H63K 手冊。

目錄



安全注意事項.....	2
組件和配件	3
按鈕位置與說明	4
遙控器安裝程序	7
現場設定	18
由 OTA 更新	21
授權.....	23
認證.....	24

安全注意事項

■ 請一併參閱室內機隨附的安裝手冊。

安裝遙控器之前，請務必仔細閱讀本“安全注意事項”。

- 本手冊將注意事項分為「警告」和「注意」兩類。
請務必遵守以下注意事項：每個項目對於確保安全而言都非常重要。

 警告	表示潛在危險的狀況，若未避開，可能會造成死亡或嚴重受傷。
 注意	表示潛在危險的狀況，若未避開，可能會造成輕度或中度受傷。 它同時也用於警示不安全的做法。

- 完成安裝之後，請進行測試運轉以檢查是否有故障，並以操作手冊做為輔助工具，向顧客解釋如何操作及清潔遙控器。請顧客將安裝手冊與操作手冊放在一起，以供未來參考。

 警告	
要求您的經銷商或合格人員執行安裝作業。 請勿嘗試自行安裝遙控器。 不當的安裝可能會導致觸電或火災。	
請洽詢當地經銷商有關重新配置及重新安裝遙控器的作業。 不當的安裝可能會導致觸電或火災。	
請按照安裝手冊的指示進行遙控器的安裝作業。 不當的安裝可能會導致觸電或火災。	
進行安裝作業時，請務必使用指定的配件和零件。 若未使用指定的零件，可能會導致遙控器掉落、觸電或火災。	
請將遙控器安裝於可承受其重量的基座上。 強度不足可能會導致遙控器掉落並導致受傷。	
請確定所有電氣作業皆由合格人員依照適用的法規（註1）及本安裝手冊，使用獨立的電路執行作業。 另外，如果電線過短，請務必使用長度足夠的電線，切勿連接其他電線來達到足夠的長度。 電源電路容量不足或電氣結構不當可能會導致觸電或火災。 （註1）適用的法規乃指“與特定產品或領域相關且適用的所有國際、國家及地方指令、法律、法規及/或規則”。	
進行安裝作業之前，請關閉電源。 觸碰帶電部位可能會導致觸電。	
請勿拆解、重組或維修。 否則可能會導致觸電或火災。	
請確定所有電線皆已確實固定，請使用指定的電線，並確定沒有外部力量作用於端子連接部位或電線。 不當的連接或固定可能會導致過熱或火災。	
材料的選擇及安裝方式皆必須符合適用的國家及國際標準。	

⚠ 注意

為避免水或昆蟲進入而導致觸電，請以填縫材料填滿電線孔。

請勿在手部潮濕時進行操作以避免觸電。

請勿用水清洗遙控器。
否則可能會導致觸電或火災。

安裝空調、電源線、遙控器電線及傳輸線時，必須距離電視機或收音機一公尺以上，以避免影像干擾或雜訊。

(依據無線電波而定，距離一公尺有可能不足以避免雜訊發生。)

請勿將遙控器安裝於以下場所：



1. 有油煙、油霧或蒸汽的地方，例如廚房。
樹脂零件可能會因此變質並脫落。
2. 會產生腐蝕性氣體（例如亞硫酸氣體）的地方。
3. 有機器發出電磁波的地方。
電磁波可能會干擾控制系統，並導致設備故障。
4. 可能會洩漏易燃氣體的地方，空氣中有碳纖維或可燃粉塵懸浮物的地方，或處理稀釋劑或汽油等揮發性易燃物的地方。
在這些情況下操作設備可能會導致火災。
5. 高溫區域或熱源附近。
這些地方可能會導致過熱或火災。
6. 潮濕區域或可能浸入水中的地方。
如果有水進入遙控器內部，電氣組件可能會發生故障。
這可能會導致觸電或火災。

使用遙控器的恆溫器感測器時，請考量以下因素以選擇安裝位置。





- 可偵測到室內平均溫度的地方。
- 不會受到陽光直射的地方。
- 遠離熱源的地方。
- 不會因為開關門等因素而受到室外空氣影響的地方。

組件和配件

本產品內含以下組件。

上方機殼	背板
	
(1 個)	(1 個)

本產品內含以下配件。

十字槽圓頭木螺絲	石膏板錨釘	操作手冊	安裝手冊
			
(2 個)	(2 個)	(1 份)	(1 份)

按鈕位置與說明

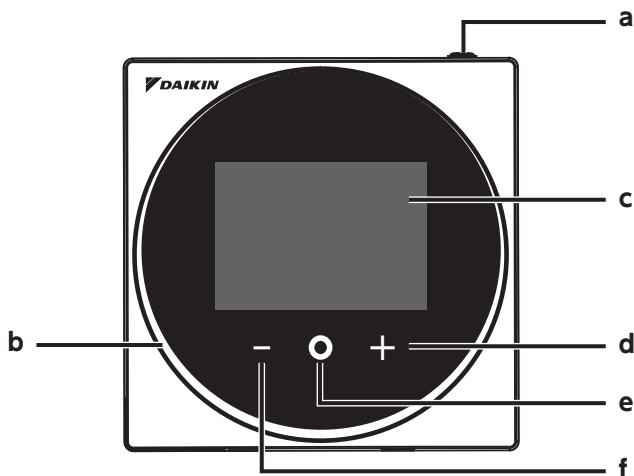

功能項目（即運轉模式、風扇速度及設定狀態）可從選單畫面中設定。

⚠ 注意

- 請勿將遙控器安裝於陽光直射的場所。液晶顯示器可能會因此損壞。
- 請勿拉扯或扭轉遙控器纜線。否則遙控器可能會損壞。
- 請勿使用尖銳物按壓遙控器上的按鈕。否則可能會導致損壞。

a 開/關按鈕

- 按下此按鈕可開啟系統。
- 再次按下此按鈕可關閉系統。

b 狀態指示燈（LED）

- 操作過程中，螢幕周圍的燈環將會亮起藍/紅/綠色。
亮起藍色：運轉中、閃爍紅色：發生錯誤、亮起/閃爍綠色：藍牙連線中

c 液晶顯示器（請參閱第 6 頁的「資訊」。）

- 顯示目前的設定狀態及空調運轉狀態。

d 瀏覽/調整按鈕

- 向右瀏覽。
- 調整設定。

e 選擇/啟用/設定按鈕

- 從主畫面進入主選單。
- 從主選單進入子選單之一。
- 在各個子選單中啟用運轉/通風模式。

f 瀏覽/調整按鈕

- 向左瀏覽。
- 調整設定。

主畫面

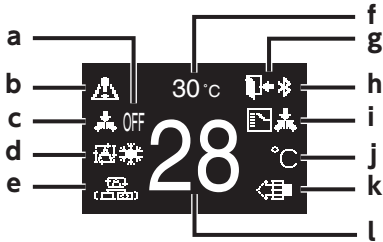

資訊畫面



圖示視圖

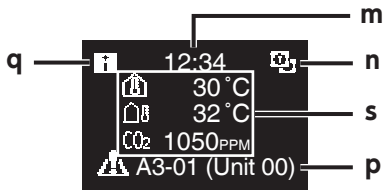

感測器視圖

螢幕畫面說明

a 關閉

- 於運轉停止時顯示。

b 故障/濾網/測試/閃流放電/ Zigbee 圖示*

- 顯示故障、濾網、測試、閃流放電、Zigbee 等圖示。
- 當開啟防微模式時，將顯示閃流放電圖示。
- 當感應器失去連線時，將閃爍 Zigbee 圖示。

c 集中控制

- 於集中管理時顯示。

d 運轉模式

- 顯示目前的運轉模式。

e 通風模式

f 室溫

- 顯示目前的室溫。

g 舒適運轉

- 於舒適運轉運作時閃爍。
- 於舒適運轉設定時顯示。

h 藍牙*

- 表示遙控器正在與行動裝置進行通訊，以便使用應用程式。

i 切換功能受到控制

- 當遙控器未獲得授權以選擇製熱/製冷運轉時顯示。

j 華氏/攝氏

- 可依據設定選擇顯示華氏/攝氏。

k 空氣清淨

l 設定溫度

- 顯示設定的溫度。

m 時鐘 (顯示24小時制的時間)

n 主/副遙控器符號

- ：主遙控器
- ：副遙控器

o 狀態

- 通知狀態。

p 顯示錯誤

- 如果發生錯誤，將會顯示圖示、錯誤碼及機組編號。

q 資訊圖示

r Bluetooth/Zigbee 圖示

- 顯示 Bluetooth 及 Zigbee 圖示。
- ：Bluetooth，：Zigbee

s 感應器數值

- 完成 Zigbee 感應器設定並接收到正常數值後，Zigbee 感應器將顯示該值。
- 若 Zigbee 感應器無法接收到數值，則感應器數值依照各原始設定顯示。
- 若沒有安裝任何感應器，將顯示為橫槓 (“—”)。

使用者選單/管理員選單/ 安裝人員選單



使用者選單

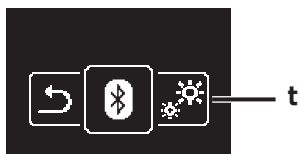

管理人員選單/安裝人員選單

t 設定選單圖示

* Bluetooth® 及 Zigbee™ 字樣分別為 Bluetooth SIG 及 Zigbee Alliance 之註冊商標，並由大金工業株式會社取得授權使用。其餘商標及商號皆屬於原註冊公司。

i 資訊

依據所連接的機型而定，部分項目可能不會顯示。

遙控器具備省電功能，如果沒有操作超過一定的時間之後，螢幕將會變暗。若要讓畫面再次亮起，請按下任何一個按鈕。

請注意，此時按下任何一個按鈕只會讓螢幕再次亮起，不會對遙控器進行任何操作。

遙控器安裝程序

決定安裝遙控器的位置

依據“安全注意事項”（請參閱第 2 頁）選擇安裝位置，並取得顧客的同意。

於牆壁上鑽孔以供電線穿過（在需要於牆壁鑽孔以進行安裝時）

[單位：mm]

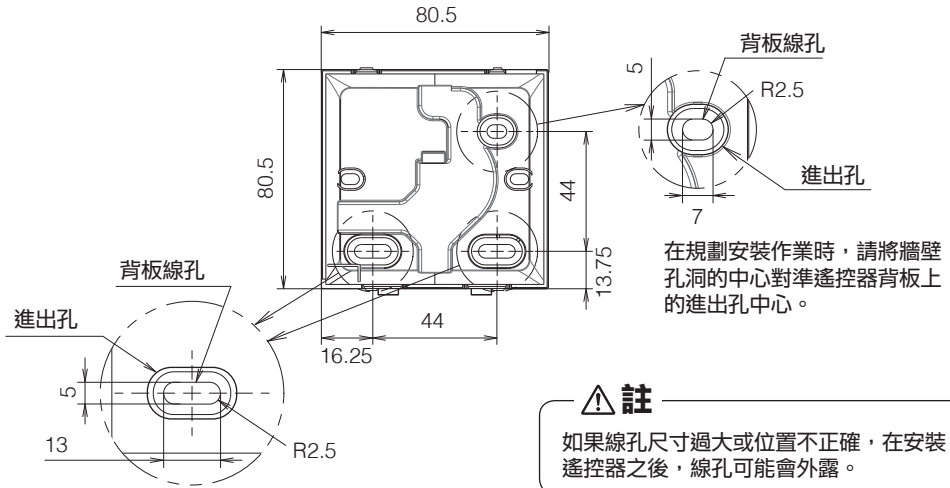

⚠ 注意

- 請注意，如果線孔過大或偏離指定位置，線孔可能會外露。

決定背板上的佈線路徑

在安裝遙控器之前，必須決定佈線的方向，然後相應地移除遙控器背板上的薄片（即a、b、c）。電線可從背板的頂部、左側或底部進行佈線。依據下圖移除背板上的薄片。使用剪刀等工具移除薄片之後，使用銼刀等工具去除毛邊。

- a 從頂部佈線
- b 從左側佈線
- c 從底部佈線

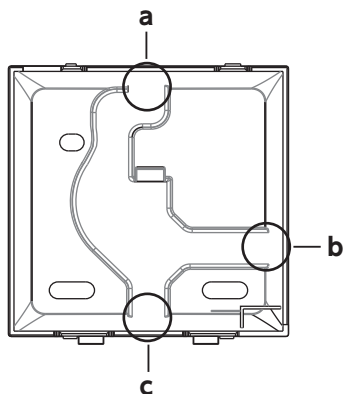

注意

如果您要從後方佈線，則無需移除任何薄片。

從頂部、後方、左側或底部佈線時，請務必在固定背板之前，將電線繞至上方機殼。

固定背板

壁面安裝

- 1: 從配件包中取出十字槽圓頭木螺絲和石膏板錨釘。
- 2: 將背板安裝至平坦表面。

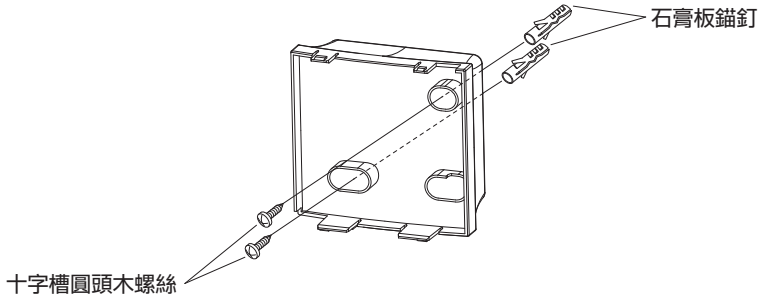

⚠ 注意

- 請務必將遙控器安裝於平坦表面。
- 為避免背板變形，請避免過度鎖緊安裝螺絲。
- 如果過度鎖緊，背板將會變形，上方機殼將會很容易脫落。
如果上方機殼很容易脫落，請轉鬆螺絲並修正變形。

連接電線

所有電線皆需符合以下規定：

電線規格	說明
電線類型	無屏蔽、雙導體、銅絞線
電線尺寸	AWG-18
電線長度	最長500m

請依照下列指示準備用於連接遙控器的電線：

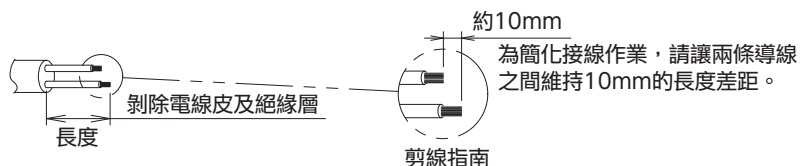

電線出口	長度
頂部	140mm
左側	110mm
底部	90mm
後方	不需要

將遙控器的端子（P1、P2）連接至室內機的端子（P1、P2）。（P1與P2對怪怪的。）

注意

- 開始作業之前，請關閉所有電源。
- 本產品不包含用於安裝遙控器的固定板及遙控器電線。
- 請勿直接用手觸摸遙控器電路板。

頂部出口

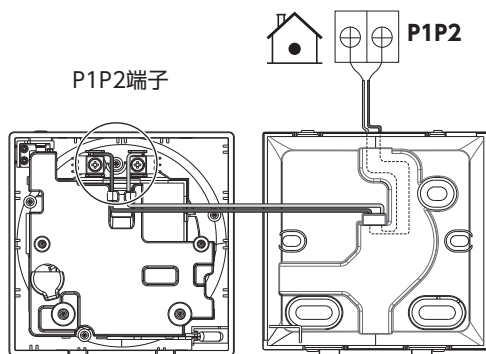

後方出口

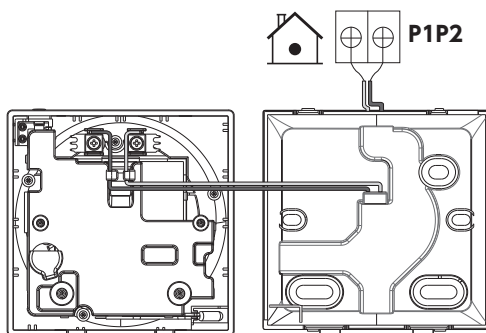

左側出口

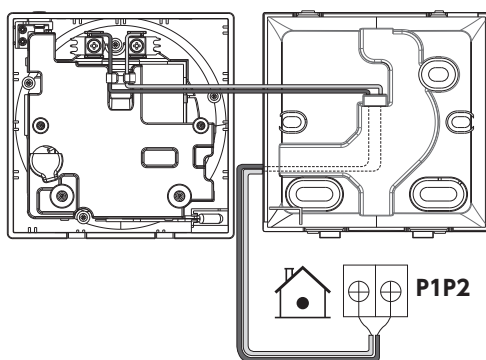

底部出口

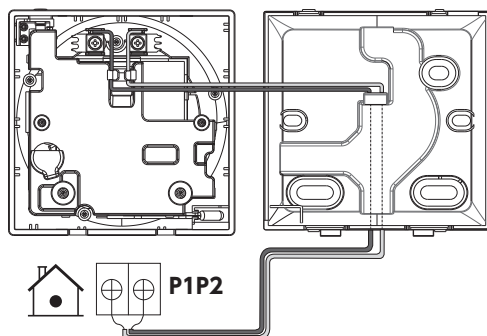

⚠ 注意

- 電線應遠離電源線，以免接收到電氣雜訊（外部雜訊）。
- 為了避免水或昆蟲進入，請以填縫材料（現場供應）填滿電線進線孔。

蓋上遙控器

- 1: 將遙控器頂部放在背板頂部上。
- 2: 將遙控器底部卡入背板底部。
- 3: 在撕掉保護膜之前，請確定安裝地點沒有灰塵。

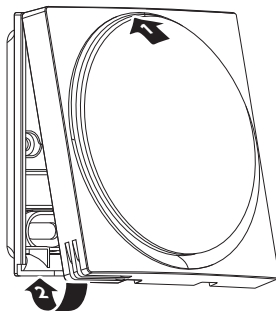

⚠ 注意

- 請勿觸摸遙控器的內部零件。
- 蓋上遙控器時，請小心勿夾到電線。
- 為避免損壞，請確定遙控器的正面已確實卡入背板中。

取下上方機殼時

將平頭螺絲起子插入背板上的凹槽以取下上方機殼。
(2 個位置)

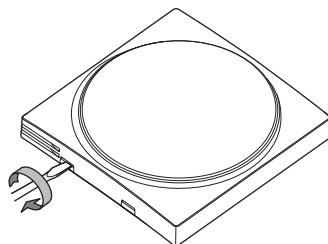

! 注意

- 遙控器電路板連接至上方機殼。取下上方機殼時，請小心不要造成電路板和機殼損壞。
- 請勿直接用手觸摸遙控器電路板。
- 當上方機殼取下時，請小心不要讓灰塵或濕氣附著於電路板。

將遙控器指定為主或副遙控器

先決條件：遙控器已連接至室內機。

連接第二個遙控器。

開啟電源之後，執行第二個遙控器的設定。

結果：它將會自動啟動。

主畫面

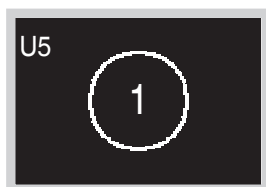

等待畫面上出現U5、U8錯誤碼。

螢幕畫面說明

- 1 主
- 2 副

主畫面

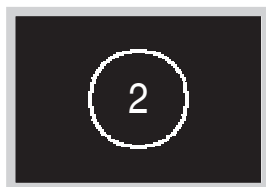

當出現U5錯誤碼時，按住  直到畫面上出現“2”。

當出現U8錯誤碼時，按住  直到畫面上出現“1”。

結果：

顯示 1 的遙控器設定為主遙控器，顯示 2 的遙控器設定為副遙控器。

資訊

如果一部室內機由兩個遙控器控制，而在開機時未設定副遙控器，則在連線檢查畫面中將會顯示錯誤碼：U5。

如果在指定副遙控器之後兩分鐘內，副遙控器未顯示主畫面，請關閉電源並檢查電線。

釋放切換功能主控權（僅限VRV）

若要變更可選擇製冷/製熱的權限，您必須先制定具有權限的遙控器，然後釋放其權限。依據系統而定，有可能無法執行此設定。

先決條件：您必須進入安裝人員選單。

您正在操作的室內機遙控器，是您要釋放其切換功能主控權的遙控器。

主畫面

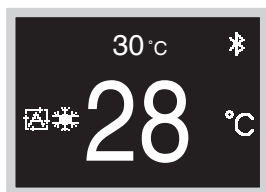

按住  按鈕 5 秒鐘以上。
此時將會顯示資訊畫面。

資訊畫面

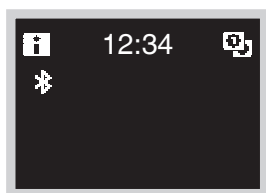

依序按住  →  →  5 秒鐘。
此時將會顯示安裝人員選單。

安裝人員選單畫面



瀏覽至釋放主控權選單 “”。

子選單畫面



按下 **+** 以釋放其室內機的控制權限。

結果：

- 室內機的控制權限已釋放。
- 所有室內機的遙控器皆顯示閃爍的“”圖示。

設定切換功能主控權

只有在系統中的遙控器皆無主控權時，才能進行此設定。

先決條件：尚未有室內機設定為具有切換功能主控權（所有遙控器上都會閃爍顯示“”圖示）。

您正在操作的室內機遙控器，是您要設定為具有切換功能主控權的遙控器。

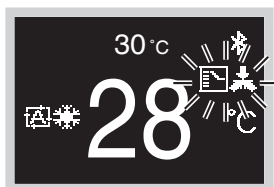

選單畫面



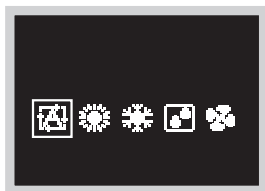

瀏覽至運轉模式選單。

子選單畫面



按下 **←** 或 **+**。

結果：

- 此室內機現在已具有切換功能主控權（未顯示“”圖示）。
- 所有副遙控器都會顯示“”圖示。

現場設定

現場設定方法

本節說明如何執行現場設定。

主畫面



按住 **○** 按鈕 5 秒鐘以上以顯示資訊畫面。

資訊畫面

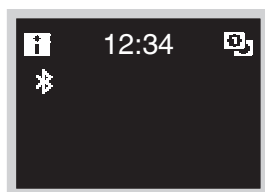

依序按住 **○** → **+** → **-** 5 秒鐘以顯示安裝人員選單畫面。

安裝人員選單畫面



按下 **-** 或 **+** 按鈕以移至“**Wi-Fi**”。

如果藍牙已經連線，將無法從遙控器端執行現場設定。
請中斷藍牙連線，或從手機應用程式執行現場設定。

子選單畫面

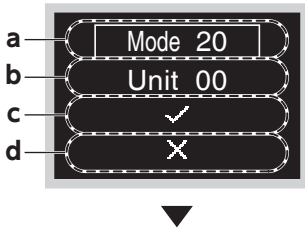

按下 **+** 或 **-** 按鈕以選擇模式編號，然後按下 **○** 以進入現場設定選單。

按下 **-** 或 **+** 按鈕以捲動至所需的模式編號，然後按下 **○** 按鈕。

- a 模式編號
- b 機組編號
- c 進入
- d 返回

子選單畫面

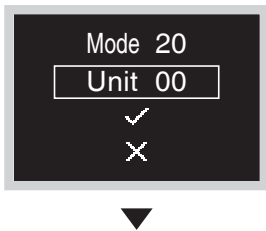

按下 **-** 或 **+** 按鈕以選擇機組編號，然後按下 **○** 按鈕。
按下 **-** 或 **+** 按鈕以捲動至所需的機組編號，然後按下 **○** 按鈕以設定選擇的結果。

子選單畫面

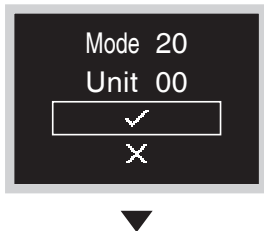

按下 **-** 或 **+** 按鈕以選擇 **✓**，然後按下 **○** 按鈕以設定選擇的結果。

子選單畫面

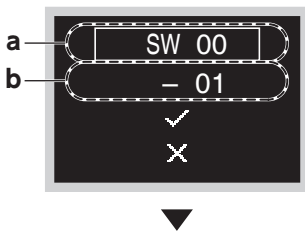

按下 **-** 或 **+** 按鈕，選擇第一代碼編號，然後按下 **○** 按鈕。

按下 **+** 或 **-** 按鈕，捲動至所需的第二代碼編號，然後按下 **○** 按鈕以設定選擇的結果。

- a 第一代碼編號
- b 第二代碼編號

子選單畫面

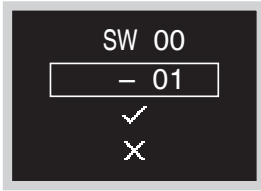

按下 **←** 或 **→** 按鈕以移動至第二代碼編號，然後按下 **○** 按鈕。

按下 **←** 或 **→** 按鈕，捲動至所需的第二代碼編號，然後按下 **○** 按鈕。

子選單畫面



按下 **←** 或 **→** 按鈕，選擇 **✓**，然後按下 **○** 按鈕以修改設定，然後返回上一個畫面。

如果沒有變更設定，請選擇 **✗**。

子選單畫面

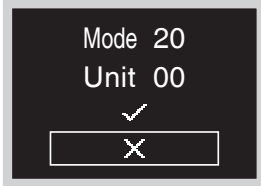

按下 **←** 或 **→** 按鈕，移動至 **✗**，然後按下 **○** 按鈕以返回安裝人員選單。

* 如果已變更設定，畫面可能會返回主畫面而非安裝人員選單。

注意

- 將選購配件連接至室內機可能造成部分現場設定變更。如需詳細資訊，請參閱選購配件的安裝手冊。
- 有關各種室內機類型的特定現場設定詳情，請參閱室內機的安裝手冊。
- 不適用於所連接室內機的現場設定將不會顯示出來。
- 現場設定預設值會依據室內機型號而有不同。如需詳細資訊，請參閱室內機的維修手冊。

由 OTA 更新

軟體更新方法

此章節將說明如何執行軟體更新。

若您需要透過遙控器更新軟體，請參照以下步驟。

您也可以透過主畫面的捷徑進入 Bluetooth 設定頁面。更多細節請參考官網上的 BRC1H63W/BRC1H63K 操作手冊。

主畫面



按住 **○** 按鈕 5 秒鐘以上以顯示資訊畫面。

資訊畫面

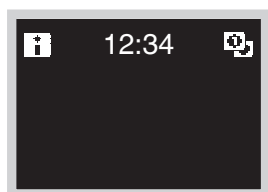

依序按住 **○** → **+** → **-** 5 秒鐘以顯示安裝人員選單畫面。

安裝人員選單畫面

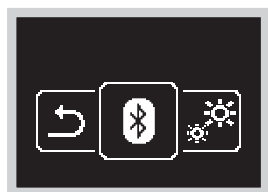

按下 **-** 或 **+** 按鈕以移至 “**ⓑ**”。

Bluetooth 設定畫面



主畫面



執行 DAIKIN 應用程式並更新軟體。更多細節請參考 DAIKIN 應用程式的操作手冊。

* 遙控器會顯示 Bluetooth 裝置位址的後 6 位數字，請在應用程式上選擇相同的 6 位數字。

完成軟體更新後，遙控器將自動重啟。等待主畫面顯示。

資訊

軟體正在更新時，畫面將閃爍數種不同顏色。請注意，這並非發生故障。軟體完成更新之前請勿關閉電源。

授權

The following OSS is included in the remote controller.
[micro-ecc]

Copyright (c) 2014, Kenneth MacKay
All rights reserved.

Redistribution and use in source and binary forms, with or without modification, are permitted provided that the following conditions are met:

- * Redistributions of source code must retain the above copyright notice, this list of conditions and the following disclaimer.
- * Redistributions in binary form must reproduce the above copyright notice, this list of conditions and the following disclaimer in the documentation and/or other materials provided with the distribution.

THIS SOFTWARE IS PROVIDED BY THE COPYRIGHT HOLDERS AND CONTRIBUTORS "AS IS" AND ANY EXPRESS OR IMPLIED WARRANTIES, INCLUDING, BUT NOT LIMITED TO, THE IMPLIED WARRANTIES OF MERCHANTABILITY AND FITNESS FOR A PARTICULAR PURPOSE ARE DISCLAIMED. IN NO EVENT SHALL THE COPYRIGHT HOLDER OR CONTRIBUTORS BE LIABLE FOR ANY DIRECT, INDIRECT, INCIDENTAL, SPECIAL, EXEMPLARY, OR CONSEQUENTIAL DAMAGES (INCLUDING, BUT NOT LIMITED TO, PROCUREMENT OF SUBSTITUTE GOODS OR SERVICES; LOSS OF USE, DATA, OR PROFITS; OR BUSINESS INTERRUPTION) HOWEVER CAUSED AND ON ANY THEORY OF LIABILITY, WHETHER IN CONTRACT, STRICT LIABILITY, OR TORT (INCLUDING NEGLIGENCE OR OTHERWISE) ARISING IN ANY WAY OUT OF THE USE OF THIS SOFTWARE, EVEN IF ADVISED OF THE POSSIBILITY OF SUCH DAMAGE.

COMPLIANCE WITH REGULATIONS

• In Philippines

For model: BRC1H63W



NTC

Type Accepted
ESD-RCE-2231047

For model: BRC1H63K



NTC

Type Accepted
ESD-RCE-2231048

• In Singapore

For model: BRC1H63W

Complies with
IMDA Standards
N4050-22

For model: BRC1H63K

Complies with
IMDA Standards
N4051-22

• In Taiwan

For model: BRC1H63W

CCAM22LP1770T0

For model: BRC1H63K

CCAM22LP1771T2

根據 NCC LP0002低功率射頻器材技術規範_章節3.8.2：

取得審驗證明之低功率射頻器材，非經核准，公司、商號或使用者均不得擅自變更頻率、加大功率或變更原設計之特性及功能。

低功率射頻器材之使用不得影響飛航安全及干擾合法通信；經發現有干擾現象時，應立即停用，並改善至無干擾時方得繼續使用。

前述合法通信，指依電信管理法規定作業之無線電通信。

低功率射頻器材須忍受合法通信或工業、科學及醫療用電波輻射性電機設備之干擾。

• In India

For model: BRC1H63W

ETA-SD-20220907695

For model: BRC1H63K

ETA-SD-20220907698

- In Thailand



nab.

เครื่องวิทยุคมนาคมนี้ ได้รับยกเว้น ไม่ต้องได้
รับใบอนุญาตให้มี ใช้ซึ่งเครื่องวิทยุคมนาคม
หรือตั้งสถานีวิทยุคมนาคมตามประกาศ กสทช.
เรื่อง เครื่องวิทยุคมนาคม และสถานีวิทยุ
คมนาคมที่ได้รับยกเว้นไม่ต้องได้รับใบอนุญาต
วิทยุคมนาคมตามพระราชบัญญัติวิทยุคมนาคม
พ.ศ. 2498



nab. | โทรคมนาคม
กำกับดูแลเพื่อประชาชน
Call Center 1200 (InSW)

- In Australia



- In New Zealand



DAIKIN INDUSTRIES, LTD.

Osaka Umeda Twin Towers South,
1-13-1, Umeda, Kita-ku, Osaka, 530-0001, Japan