

Control Remoto Alámbrico

Manual de Instalación

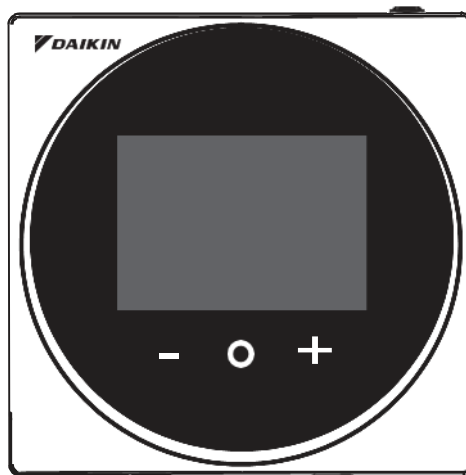

MODELO BRC1H62W/BRC1H62K

- Asegúrese de leer antes de realizar la instalación de este producto, y realizar la instalación de acuerdo con este manual.
- Refiérase a este manual junto con el manual de instalación de la unidad interior.
- Es posible realizar configuraciones de algunas funciones desde una aplicación de teléfono inteligente.



Daikin APP for Installer



- Para los detalles, refiérase al manual BRC1H62W/BRC1H62Ken el sitio web de nuestra compañía.

Contenidos



Precauciones de Seguridad.....	2
Componentes y Accesorios.....	3
Ubicación de botones y Descripciones	4
Procedimiento de Instalación del Control Remoto	7
Configuración en Campo.....	18
Licencia.....	21
Certificación	22

Precauciones de Seguridad

■ También refiérase al manual de instalación anexo a la unidad interior.

Por favor lea estas “Precauciones de Seguridad” con cuidado antes de instalar el control remoto.

- Este manual clasifica las precauciones en ADVERTENCIAS y PRECAUCIONES. Asegúrese de seguir todas las siguientes precauciones: Todas son importantes para garantizar la seguridad.

 ADVERTENCIA	Indica una potencial situación de peligro, la cual de no evitarse puede resultar en muerte o lesiones serias.
 PRECAUCIÓN	Indica un potencial situación de peligro, la cual de no evitarse, puede resultar en lesiones menores o moderadas. También puede usarse para alertar contra prácticas no seguras.

- Después de terminar la instalación, realice una prueba de operación para revisar fallas y explicar al cliente como operar el control remoto y su limpieza con la ayuda del manual de operación. Pida al cliente que guarde el manual de instalación junto con el manual de operación para futuras referencias.

 ADVERTENCIA
Pida a sus distribuidor o a personal calificado que realice el trabajo de instalación. No intente instalar el control remoto usted mismo. La instalación inadecuada puede causar descargas eléctricas o un incendio.
Consulte a su distribuidor local con relación a la reubicación y reinstalación del control remoto. La instalación inadecuada puede causar descargas eléctricas o un incendio.
Instale el control remoto de acuerdo con las instrucciones de este manual de instalación. La instalación inadecuada puede causar descargas eléctricas o un incendio.
Asegúrese de usar solo accesorios y partes especificados para el trabajo de instalación. Si no se usan las partes especificadas puede causar que se caiga el control remoto, descargas eléctricas o un incendio.
Instale el control remoto en una base que soporte su masa. Una resistencia insuficiente puede causar que se caiga el control y cause lesiones.
Asegúrese que el trabajo eléctrico sea realizado por personal calificado de acuerdo con la legislación aplicable (nota 1) y con este manual de instalación, usando un circuito separado. Además, aún si el cableado es corto, asegúrese de usar un cable que tenga la longitud suficiente y nunca conecte cableado adicional para hacer que tenga la longitud suficiente. La capacidad insuficiente del circuito de suministro eléctrico o la construcción eléctrica inadecuada puede conducir a descargas eléctricas o incendios. (nota 1) legislación aplicable significa “Todas las directivas, leyes, regulaciones y/o códigos internacionales, nacionales, locales correspondientes y aplicables para cierto producto o dominio.”
Apague la energía eléctrica antes de realizar el trabajo de instalación. El tocar partes vivas puede causar descargas eléctricas.
No lo desensamble, reconstruya o repare. Si lo hace puede causar descargas eléctricas o incendios.
Asegúrese que todo el cableado está garantizado, usando los cables especificados y asegurando que las fuerzas externas no actúan en las conexiones terminales o cableado. Las conexiones o fijaciones inadecuadas pueden causar sobrecalentamiento of fuego.
La elección de los materiales e instalaciones debe cumplir con los estándares nacionales e internacionales.



PRECAUCIONES

Para evitar descargas eléctricas debido a la entrada de agua o insectos, llene el agujero de cableado con masticque.

No lo opere con las manos mojadas para evitar descargas eléctricas.

No lave el control remoto con agua. Si lo hace puede causar una descarga eléctrica o incendio.

Instale el aire acondicionado, el cableado de suministro eléctrico y el cableado de transmisión al menos a 1 metro de televisiones o radios para evitar interferencia por imagen o ruido. (Dependiendo de las ondas de radio, una distancia de 1 metro puede no ser suficiente para eliminar el ruido.)

No instale el control remoto en las siguientes ubicaciones:



1. Donde hay vapor de aceite, rocío de aceite o vapor, por ejemplo una cocina.
Las partes de resina puede deteriorarse y caer.
2. Donde se produce gas corrosivo, como gases de ácido sulfuroso.
3. Donde hay maquinaria la cual emite ondas electromagnética. Las indas electromagnéticas pueden perturbar el sistema de control, y causar averías del equipo.
4. Donde ha fugas de gas inflamable, donde hay fibras de carbón o polvo en suspensión en el aire inflamable, o donde hay inflamables volátiles como donde se maneja tiner o gasolina.
El operar la unidad en dichas condiciones puede causar un incendio.
5. Áreas de alta temperatura o cerca de fuentes de calor.
Puede causar sobrecalentamiento o un incendio.
6. Zonas húmedas, o lugares donde estén expuestos al agua.
Si el agua entra en el control remoto, los componentes eléctricos pueden fallar.
Puede causar en descargas eléctricas o un incendio.

Cuando se usa el sensor del termostato del controlador, seleccione la ubicación de instalación considerando lo siguiente.





- Un lugar donde la temperatura promedio en el cuarto puede ser detectada.
- Un lugar donde no esté expuesto a la luz directa del sol.
- Un lugar donde esté lejos de fuentes de calor.
- Un lugar que no esté afectado por el aire exterior debido al abrir /cerrar de puertas o similar.

Componentes y Accesorios

Los siguientes componentes están incluidos.

Carcasa superior	Placa posterior
	
(1 pc.)	(1 pc.)

Los siguientes accesorios están incluidos.

Tornillo cabeza redonda con ranura en cruz para madera	Taco de anclaje	Manual de Operación	Manual de Instalación
			
(2 pzas.)	(2 pzas.)	(1 pza.)	(1 pza.)

Ubicación de Botones y Descripciones

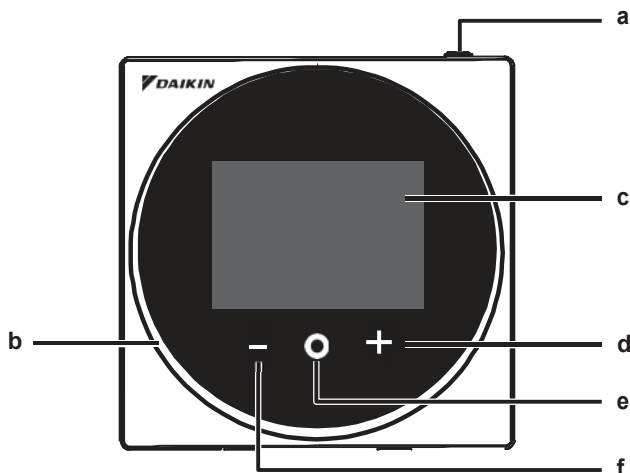

Elementos de funciones (esto es, Modo de Operación, Velocidad de Ventilador, y Valor nominal) son configurados desde la pantalla menú.

⚠ AVISO

- No instale el control remoto en lugares expuestos a la luz directa del sol. Puede dañar el LCD.
- No jale o tuerza el cable del control remoto. El control remoto puede dañarse.
- No use objetos con extremos afilados para presionar los botones en el control remoto. Puede causar daño.

a **Botón ENCENDIDO/APAGADO**

- Presione el botón para encender el sistema.
- Presione este botón de nuevo para apagar el sistema.

b **Indicador de estado (LED)**

- Durante la operación, el anillo de luz alrededor de la pantalla enciende en azul/rojo/verde.
Enciende en azul: Operación, Parpadea en rojo: ocurre un erro, Enciende/parpadea en verde: conexión de Bluetooth

c **LCD** (Refiérase a la INFORMACIÓN en la página 5.)

- Muestra el valor nominal actual y el estado de operación del aire acondicionado.

d **Botón de NAVEGACIÓN/AJUSTE**

- Navegar a la derecha.
- Ajustar configuración.

e **Botón SELECCIONAR/ACTIVAR/FIJAR**

- Desde la pantalla inicial, ingrese al menú principal.
- Desde el menú principal, ingrese a uno de los submenús.
- Desde su respectivo submenú, active el modo operación/ventilación.

f **Botón NAVEGAR/AJUSTAR**

- Navegar a la izquierda.
- Ajustar configuración.

Pantalla Inicial

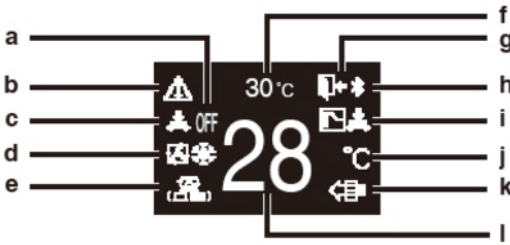

Pantalla de información

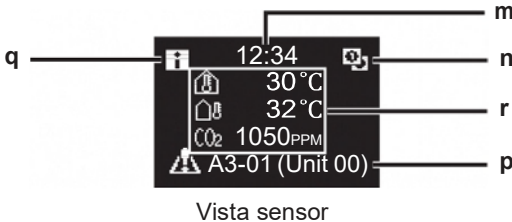

Menú usuario/Menú administrador/ Menú Instalador



Menú usuario

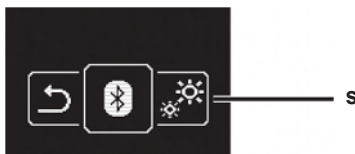

Menú administrador/Menú instalador

Explicación de Presentación en pantalla a APAGADO

- Se muestra cuando se para operación.

b Ícono Error/Filtro/Pruebas/Banderín

- iconos Error, filtro, prueba y banderín se despliegan.
- El icono banderín se muestra cuando La operación se activa operación a prueba de moho.

c Control Centralizado

- Se muestra cuando está bajo administración centralizada

d Modo Operación

- Muestra modo actual de operación.

e Modo Ventilación

b Temperatura de cuarto

- Muestra temperatura actual de cuarto.

c Retroceso

- Parpadea durante la operación retroceso.
- Se muestra durante configuración retroceso.

d Bluetooth*

- Indica que el control se comunica con un dispositivo móvil, para uso con la app.

e Cambio bajo Control

- Se muestra cuando el control no está autorizado para seleccionar operación de calefacción/enfriamiento.

f Fahrenheit/Celsius

- Dependiendo de la configuración puede seleccionarse la pantalla en Fahrenheit/ Celsius.

g Purificador de Aire

h Configuración temperatura

- Muestra ajuste de temperatura.

m Reloj (muestra tiempo 24 horas) n señal control remoto PRINC./SUB

- Control principal
- : sub control

o Estado

- Notifica el estado.

p Pantalla de erro

- Si ocurre un error, se muestra un ícono, un código de error y número de unidad.

q Ícono de información

Valores de sensor

- Si no hay sensores, se muestra una barra horizontal (“-”).

* La marca y logos Bluetooth® son marcas registradas por Bluetooth SIG, Inc. Y el uso de dichas marcas por Daikin industries, LTD. Es bajo licencia. Otras marcas son de los propietarios respectivos.

s Icono menú configuraciones

INFORMACIÓN

Dependiendo del modelo conectado, algunos puntos pueden no mostrarse.

El control está equipado con una función de ahorro de energía que oscurece la pantalla si no está en operación por cierto periodo de tiempo. Para hacer que la pantalla se ilumine de nuevo, presione uno de los botones. Note que presionando uno de los botones solo hará que la pantalla brille de nuevo, no causará una operación del control remoto.

Procedimiento de Instalación de Control Remoto

Decidiendo donde instalar el control remoto

Seleccione la ubicación de instalación basándose en las “Precauciones de Seguridad” (vea página 2) y obtenga el consentimiento del cliente.

Creando un cableado a través de un agujero en la pared (cuando abra un agujero en la pared e instale)

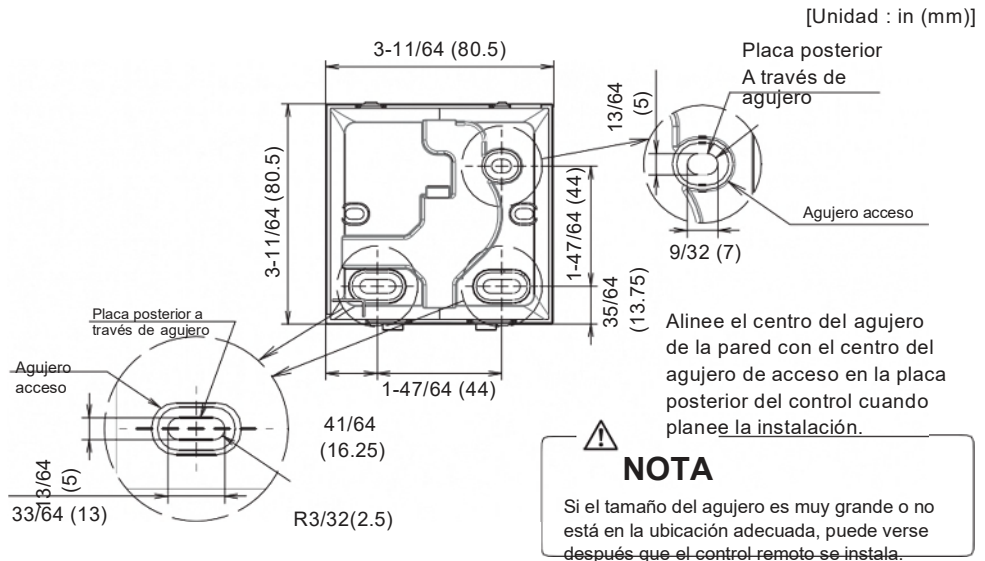

⚠ PRECAUCIÓN

- Note que si el cableado a través del agujero es muy largo o se desvía de la posición especificada, el agujero puede estar expuesto.

Determinando la dirección de trayectoria del cable a la placa posterior

Antes de montar el control, determine la dirección de cableado y quite la placa posterior del control conforme a ello (i.e.: a, b, c). El cableado puede ser direccionado desde arriba, de la izquierda, o la parte inferior de la cubierta posterior. Quite una pieza de la placa posterior de acuerdo con la siguiente figura. Después de quitar una pieza delgada con una herramienta como cortadora, quite las rebabas usando una lima, etc.

- a Cableado desde arriba
- b Cableado desde la izquierda
- c Cableado desde abajo

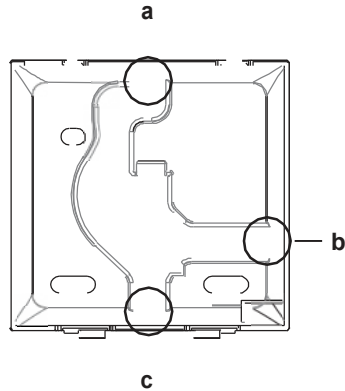

PRECAUCIÓN

En caso de que cablee desde atrás, no tiene que quitar nada.

Cuando cablee desde arriba, atrás, izquierda o abajo, asegúrese de cablear a la carcasa superior antes de fijar la placa posterior.

Fije la placa posterior

Instalación en Pared

- 1 : Tome los tornillos para madera de cabeza redonda con ranura de cruz y los pernos de anclaje de la bolsa de accesorios.
- 2: Monte la placa posterior en una superficie plana.

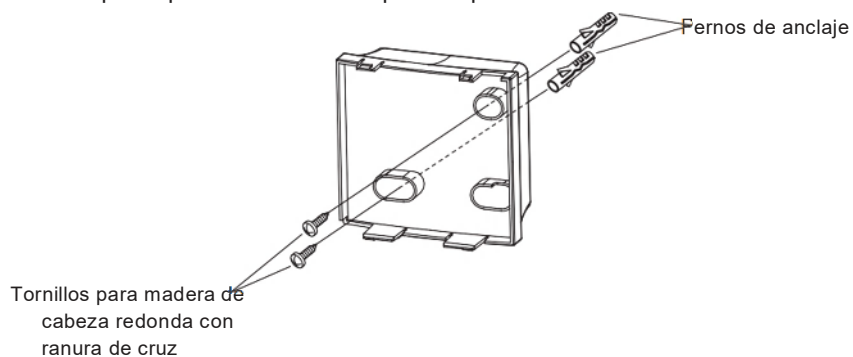

PRECAUCIÓN

- Instale el control solo en una superficie plana.
 - Para evitar la deformación de la placa posterior, evite apretar de más los tornillos de instalación.
 - Si aprieta demasiado, la placa posterior se deformará y la carcasa superior se saldrá fácilmente. Si la carcasa superior sale fácilmente, afloje los tornillos y corrija la deformación.
-

Conexión del cableado eléctrico

Todo el cableado debe cumplir con los siguientes requerimientos:

Especificación cable	Valor
Tipo de cableado	Cable No blindado, 2-conductores, trenzado de cobre
Tamaño de cableado	AWG-18
Longitud de cableado	Máximo 1640 pies (500 m)

Prepare el cableado para conexión al control remoto siguiendo estas instrucciones:

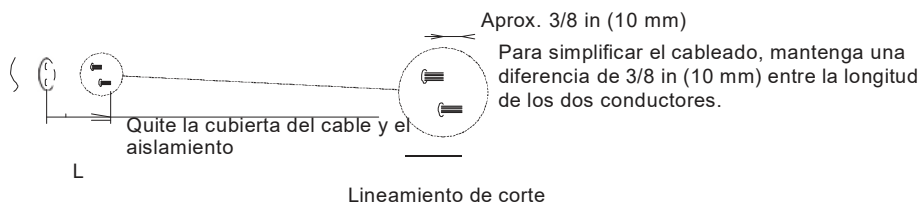

Salida de cableado	L
Arriba	5.5 in (140 mm)
Izquierda	4.3 in (110 mm)
Inferior	3.5 in (90 mm)
Atrás	Sin requerimientos

Conecte las terminales (P1, P2) del control remoto a las terminales (P1, P2) de la unidad interior. (P1 y P2 no son sensibles a la polaridad.)

PRECAUCIÓN

- Antes de trabajar, apague todo el suministro eléctrico.
- No se incluye una placa de montaje para instalar el control remoto ni el cableado del control remoto.
- No toque la tarjeta del control remoto directamente con sus manos.

Salida Superior

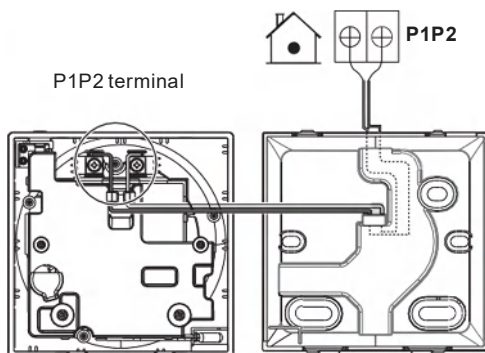

Salida Posterior

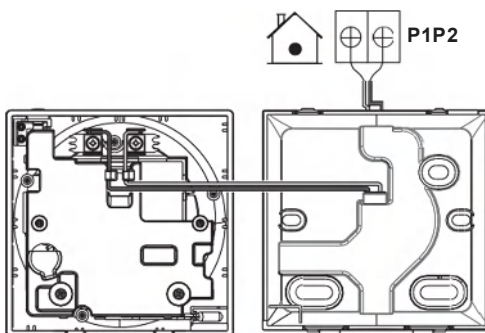

Salida Izquierda

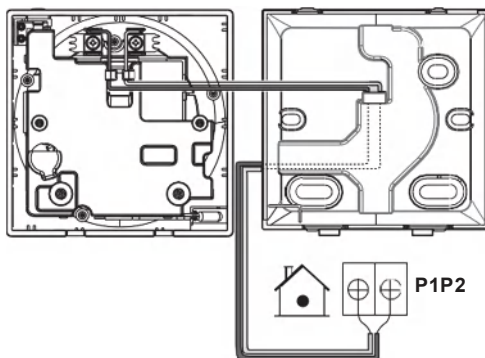

Salida Inferior

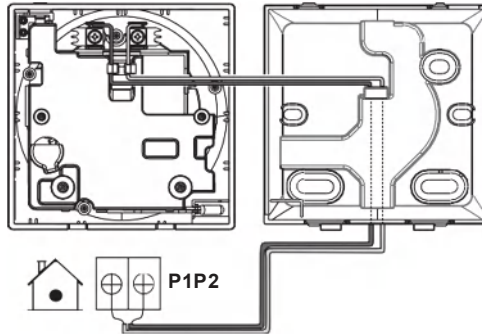

PRECAUCIÓN

- Mantenga el cableado lejos del cableado de energía para que no reciba ruido eléctrico (ruido externo).
- Para evitar la entrada de agua o insectos use mastique (suministro en campo) para sellar firmemente el cableado en el agujero.

Cerrando el control

- 1 : Coloque la parte superior del control encima de la placa posterior.
- 2 : Cierre la parte inferior del control en su lugar en la parte inferior la placa posterior.
- 3 : Asegúrese que el sitio de instalación está libre de polvo, antes de quitar el sello de protección.

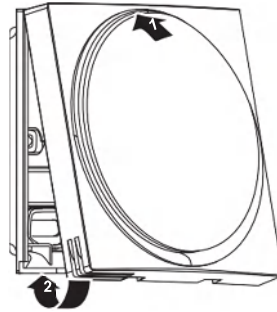

PRECAUCIÓN

- Nunca toque las partes internas del control.
- Cuando cierre el control, tenga cuidado de no pellizcar el cable.
- Para prevenir daño, asegúrese que el frente del controlador está presionado en la placa posterior firmemente.

Quando quite la carcasa superior

Inserte un desarmador de cabeza plana en el hueco en la Placa posterior y quite la carcasa superior.
(2 ubicaciones)

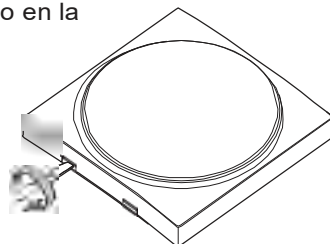

PRECAUCIÓN

- La tarjeta del circuito del control remoto está unida a la carcasa superior. Tenga cuidado de no dañar la tarjeta del circuito y la carcasa cuando quite la parte superior de la misma.
 - No toque la tarjeta del circuito del control remoto directamente con sus manos.
 - Tenga cuidado de no permitir que el polvo o humedad se adhiera a la tarjeta de circuito cuando la carcasa superior es removida.
-

Designe un control como principal o sub

Prerrequisito: Un control remoto ya está conectado a la unidad interior.

Conecte un segundo control.

Después de encender la energía realiza la configuración del segundo control.

Resultado: arrancará automáticamente.



Pantalla Inicial

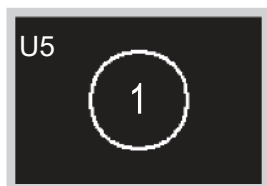

Espere a que aparezca el código de error U5, U8 en la pantalla. Explicación de visualización en pantalla.

1 principal

2 sub



Pantalla Inicial

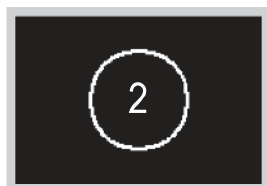

Cuando aparece el código de erro U5, presione  y mantenga hasta que aparezca "2" en la pantalla.

Cuando aparece el código de error U8, presione  y mantenga hasta que aparezca "1" en la pantalla.

Resultado:

Un control mostrado 1 se establece como principal, y el control que muestra 2 se establece como sub.

INFORMACIÓN

Si el control remoto no se configura con el suministro de energía en el caso de una unidad interior controlada por dos controles remotos, el Código Error: U5 se mostrará en la pantalla de revisión de conexión.

Si el control remoto sub no muestra la pantalla inicial dos minutos después de su designación, apague la energía y revise el cableado.

Liberación del cambiador maestro (solo VRV)

Para cambiar la autoridad para elegir enfriamiento/calefacción, debe especificar primero el control remoto con la autoridad, después desbloquee la autoridad.

Dependiendo del sistema, la configuración puede no estar disponible.

Prerrequisito: Ud. Está en el menú del instalador.

Está operando el control de la unidad interior que quiere liberar de ser al cambiador maestro.

Pantalla de Inicio





Presione y mantenga presionado el botón  por 5 segundos o más. La pantalla de información se mostrará.

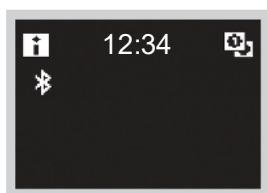

Pantalla de Información



Presione estos botones  →  →  (en ese orden) y manténgalos presionados por 10 segundos. Se mostrará la pantalla del menú del instalador.



Pantalla menú instalador



Navegue en el menú del Control Maestro Rel .



Pantalla sub menú

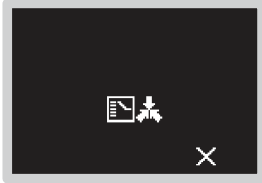

Presione **+** para liberar la unidad interior de su autoridad.

Result:

- The indoor unit is released from its authority.
- The controllers of all indoor units display a blinking “” icon.

Configuración del maestro de cambio

Esta configuración está disponible solo cuando ninguno de los controles remoto en el sistema tiene el control maestro.

Prerrequisito: Ninguna unidad interior se ha establecido aún como el maestro de cambio (el "🏠" ícono destellando en todos los controles).

Usted está operando el control de la unidad interior que quiere establecer como el maestro de cambio.

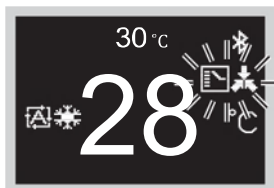

Pantalla menú



Navegue al menú modo de operación.



Pantalla sub menú



Presione o .

Resultado:

- La unidad interior ahora es el cambiador maestro (el "🏠" ícono no se muestra).
- Todo sub control muestra el ícono ".

Configuración en Campo

Método de configuración en campo

Esta sección describe como realizar la configuración en campo describes.

Pantalla de Inicio





Presione y mantenga presionado el botón  por 5 segundos o más para mostrar la pantalla de información.

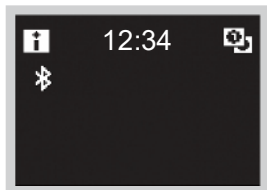

Pantalla de información





Presione  →  →  (en ese orden) y manténgalos presionados por 10 segundos para mostrar la pantalla del menú del instalador.



Pantalla menú instalador



Presione el botón  o  para moverse a “  ”. Si el Bluetooth está conectado, realizar la configuración en campo desde el lado del control remoto es imposible. Desconecte el Bluetooth, o realice la configuración desde la aplicación móvil.



Pantalla Sub menú

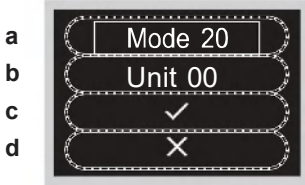

Presione el botón **+** o **-** para seleccionar el No. de Modo y presione **○** para ingresar al menú de configuración en campo.

Presione el botón **-** o **+** para desplazarse al No de Modo deseado y presione el botón **○**.

- a No de Modo.
- b No. Unidad
- c Ingresar
- d Regreso

Pantalla sub menú

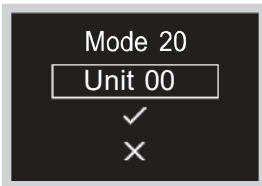

Presione el botón **-** o **+** para seleccionar el No. de Unidad y presione el botón **○**.

Presione el botón **-** o **+** desplácese al No. de Unidad deseada y después presione el botón **○** para establecer la selección.

Pantalla sub menú

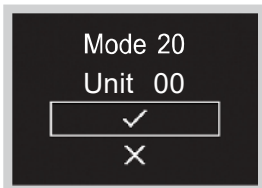

Presione el botón **-** o **+** para seleccionar **✓**, y después presione el botón **○** para fijar la selección.

Pantalla sub menú

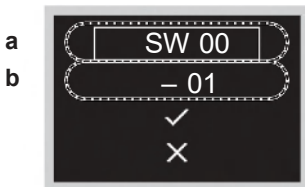

Presione el botón **-** o **+** seleccione Primer Código No., y después presione el botón **○**.

Presione el botón **+** o **-** desplácese al No. del Primer Código y después presione el botón **○** para fijar la selección.

- a Primer No. de Código
- b Segundo No. de Código

Pantalla sub menú

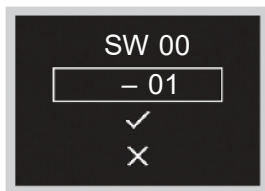

Presione el botón **-** o **+** para mover el Segundo No. de Código y después presione el botón **○** .
Presione el botón **-** o **+** para desplazarse al Segundo No. de Código deseado y después presione el botón **○** .



Pantalla sub menú

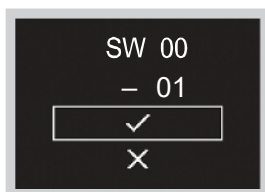

Presione el botón **-** o **+** seleccione **✓** y después presione el botón **○** para fijar la configuración y regresar a la pantalla previa
Si la configuración no se ha cambiado, seleccione **✗** .



Pantalla sub menú

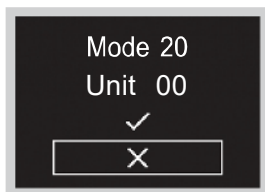

Presione el botón **-** o **+** muévase a **✗**, y entonces presione el botón **○** para regresar al menú del instalador.

* Si la configuración ha sido cambiada, la pantalla puede regresar a la pantalla de inicio sin regresar al menú del instalador.

PRECAUCIÓN

- La conexión de accesorios opcionales a la unidad interior puede causar cambio en algunas configuraciones de campos. Para mayor información, vea el manual de instalación de los accesorios opcionales.
 - Para detalles sobre las configuraciones de campo específicas de cada tipo de unidad interior, vea el manual de instalación de la unidad interior.
 - Las configuraciones en campo que no están disponibles para una unidad interior conectado no se muestran.
 - Los valores predeterminados de la configuración en campo son diferentes dependiendo del modelo de la unidad interior. Para mayor información, vea el manual de servicio de las unidades interiores.
-

Licencia

La siguiente OSS está incluida en el control remoto.
[micro-ecc]

Copyright (c) 2014, Kenneth MacKay
Todos los derechos reservados.

Se permite la redistribución y uso en fuente y forma binaria, con o sin modificación, Siempre y cuando se cumplan las siguientes condiciones:

- * Redistribuciones de código fuente deben retener el aviso copyright de arriba, esta lista de condiciones y el siguiente descargo de responsabilidad.
- * La redistribución en forma binaria debe reproducir el aviso de copyright arriba, Esta lista de condiciones y el siguiente descargo de responsabilidad en la documentación y/u otros materiales suministrados con la distribución.

ESTE SOFTWARE ES PROPORCIONADO POR LOS TITULARES DE LA LICENCIA Y COLABORADORES "COMO ES" Y CUALQUIER GARANTÍA EXPRESA O IMPLÍCITA, INCLUYENDO PERO SIN LIMITARSE A GARANTÍAS IMPLÍCITAS DE COMERCIABILIDAD E IDONEIDAD PARA UN PROPÓSITO PARTICULAR SON EXCLUIDAS. EN NINGÚN CASO LOS TITULARES DE LA LICENCIA O COLABORADORES SERÁN RESPONSABLES POR CUALQUIER DAÑO DIRECTO, INDIRECTO, INCIDENTAL, ESPECIAL, EJEMPLAR O CONSECUENTE (INCLUYENDO, SIN LIMITARSE A, ADQUISICIÓN DE BIENES O SERVICIOS SUBSTITUTOS; PÉRDIDA DE USO, DATOS O BENEFICIOS; O INTERRUPCIÓN COMERCIAL) SEA CUAL FUERE LA CAUSA Y EN CUALQUIER TEORÍA DE RESPONSABILIDAD, YA SEA EN EL CONTRATO, RESPONSABILIDAD ESTRICTA O PERJUICIO (INCLUYENDO NEGLIGENCIA U OTRO) QUE SURJAN DE ALGÚN MODO DEL USO DE ESTE SOFTWARE, INCLUSO SI SE HA ADVERTIDO LA POSIBILIDAD DE DICHO DAÑO.

Certificación

CUMPLIMIENTO CON REGULACIONES

• En India

Para el modelo: **BRC1H61W**

ETA-SD-20200603421

Para el modelo: **BRC1H61K**

ETA-SD-20200603679

• En Malasia

Para el modelo: **BRC1H61W**



SQASI/TA/20/1972

Para el modelo: **BRC1H61K**



SQASI/TA/20/1973

• En Filipinas

Para el modelo: **BRC1H61W**



NTC

Type Accepted

ESD-2022264C

Para el modelo: **BRC1H61K**



NTC

Type Accepted

ESD-RCE-2022819

• En Singapur

Para el modelo: **BRC1H61W**

Complies with
IMDA Standards
N1740-20

Para el modelo: **BRC1H61K**

Complies with
IMDA Standards
N1739-20

• En Taiwán

Para el modelo: **BRC1H61W**

CCAM20LP1340T8

Para el modelo: **BRC1H61K**

CCAM20LP1341T0

低功率電波輻射性電機管理辦法：

第十二條

經型式認證合格之低功率射頻電機，非經許可，公司、商號或使用者均不得擅自變更頻率、加大功率或變更原設計之特性及功能。

第十四條

低功率射頻電機之使用不得影響飛航安全及干擾合法通信；經發現有干擾現象時，應立即停用，並改善至無干擾時方得繼續使用。

前項合法通信，指依電信法規定作業之無線電通信。

低功率射頻電機須忍受合法通信或工業、科學及醫療用電波輻射性電機設備之干擾。

• En Tailandia



เครื่องวิทยุคมนาคมนี้ ด้รับยกเว้น ไม่ต้องได้
รับใบอนุญาตให้มี ใช้ซึ่งเครื่องวิทยุคมนาคม
หรือตั้งสถานีวิทยุคมนาคมตามประกาศ กสทช.
เรื่อง เครื่องวิทยุคมนาคม และสถานีวิทยุ
คมนาคมที่ด้รับยกเว้นไม่ต้องได้รับใบอนุญาต
วิทยุคมนาคมตามพระราชบัญญัติวิทยุคมนาคม
พ.ศ. 2498



nab. โทรคมนาคม
กำกับดูแลเพื่อประชาชน
Call Center 1200 (Insw6)

• In Vietnam

Para el modelo: BRC1H61W

Certificado de número de conformidad: 283/CN-TT2

Para el modelo: BRC1H61K

Certificado de número de conformidad: 280/CN-TT2

DAIKIN Air Conditioning(Vietnam)
Joint Stock Company



• En Australia



• En Nueva Zelanda



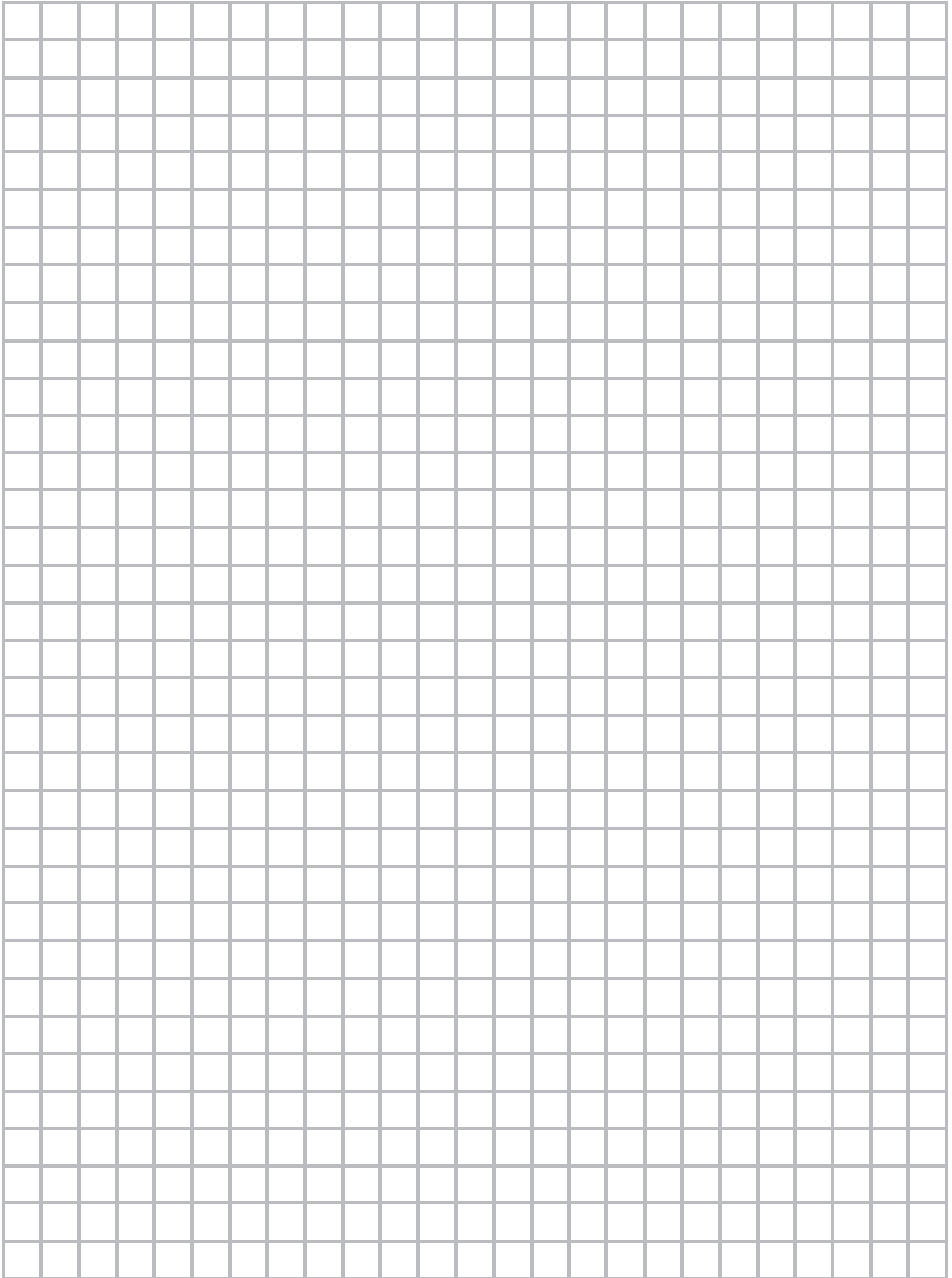

DAIKIN INDUSTRIES, LTD.

Head office:

Umeda Center Bldg., 2-4-12, Nakazaki-Nishi,
Kita-ku, Osaka, 530-8323 Japan

Tokyo office:

JR Shinagawa East Bldg., 2-18-1, Konan,
Minato-ku, Tokyo, 108-0075 Japan