

有線遙控器

安裝手冊

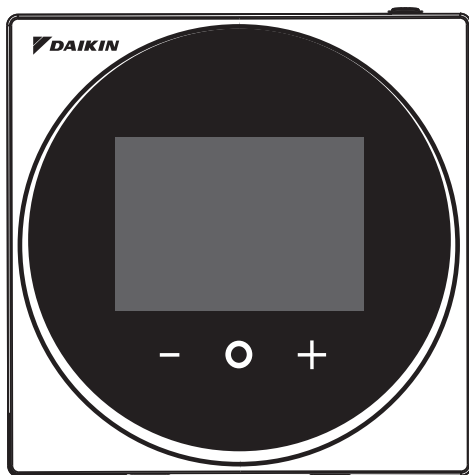

型號 BRC1H63W/BRC1H63K

- 安裝本產品之前，請務必閱讀本手冊，並依照本手冊進行安裝。
- 請一併參閱本手冊以及室內機的安裝手冊。

透過智慧型手機應用程式可執行部分功能的設定。



Daikin APP for Installer

Search

目錄



安全注意事項.....	2
組件和配件	3
遙控器安裝程序	4
按鈕位置與說明	11
畫面說明	12
設定螢幕畫面清單	14
名稱與功能	16
啟動系統	18
切換功能主控權	21
安裝人員選單.....	25
現場設定	26
遙控器設定	33
安裝人員密碼設定	37
其他維修設定.....	38
外部輸入互鎖.....	39
設定Zigbee感測器	45
OTA線上更新.....	52
授權.....	53
認證.....	54

安全注意事項

■ 請一併參閱室內機隨附的安裝手冊。

安裝遙控器之前，請務必仔細閱讀本“安全注意事項”。

- 本手冊將注意事項分為警告和注意兩類。
請務必遵守以下注意事項：每個項目對於確保安全而言都非常重要。

 警告	表示潛在危險的狀況，若未避開，可能會造成死亡或嚴重受傷。
 注意	表示潛在危險的狀況，若未避開，可能會造成輕度或中度受傷。 它同時也用於警示不安全的做法。

- 完成安裝之後，請進行測試運轉以檢查是否有故障，並以操作手冊做為輔助工具，向顧客解釋如何操作及清潔遙控器。請顧客將安裝手冊與操作手冊放在一起，以供未來參考。

 警告	
要求您的經銷商或合格人員執行安裝作業。 請勿嘗試自行安裝遙控器。 不當的安裝可能會導致觸電或火災。	
請洽詢當地經銷商有關重新配置及重新安裝遙控器的作業。 不當的安裝可能會導致觸電或火災。	
請按照安裝手冊的指示進行遙控器的安裝作業。 不當的安裝可能會導致觸電或火災。	
進行安裝作業時，請務必使用指定的配件和零件。 若未使用指定的零件，可能會導致遙控器掉落、觸電或火災。	
請將遙控器安裝於可承受其重量的基座上。 強度不足可能會導致遙控器掉落並導致受傷。	
請確定所有電氣作業皆由合格人員依照適用的法規（註1）及本安裝手冊，使用獨立的電路執行作業。 另外，如果電線過短，請務必使用長度足夠的電線，切勿連接其他電線來達到足夠的長度。 電源電路容量不足或電氣結構不當可能會導致觸電或火災。 （註1）適用的法規乃指“與特定產品或領域相關且適用的所有國際、國家及地方指令、法律、法規及/或規則”。	
進行安裝作業之前，請關閉電源。 觸碰帶電部位可能會導致觸電。	
請勿拆解、重組或維修。 否則可能會導致觸電或火災。	
請確定所有電線皆已確實固定，請使用指定的電線，並確定沒有外部力量作用於端子連接部位或電線。 不當的連接或固定可能會導致過熱或火災。	
材料的選擇及安裝方式皆必須符合適用的國家及國際標準。	

⚠ 注意

為避免水或昆蟲進入而導致觸電，請以填縫材料填滿電線孔。

請勿在手部潮濕時進行操作以避免觸電。

請勿用水清洗遙控器。
這可能會導致觸電或火災。

安裝空調、電源線、遙控器電線及傳輸線時，必須距離電視機或收音機 1 m 以上，以避免影像干擾或雜訊。
(依據無線電波而定，距離 1 m 有可能不足以避免雜訊發生。)

請勿將遙控器安裝於以下場所：



1. 有油煙、油霧或蒸汽的地方，例如廚房。
樹脂零件可能會因此變質並脫落。
2. 會產生腐蝕性氣體（例如亞硫酸氣體）的地方。
3. 有機器發出電磁波的地方。
電磁波可能會干擾控制系統，並導致設備故障。
4. 可能會洩漏易燃氣體的地方，空氣中有碳纖維或可燃粉塵懸浮物的地方，或處理稀釋劑或汽油等揮發性易燃物的地方。
在這些情況下操作設備可能會導致火災。
5. 高溫區域或直接接觸火焰的位置。
這些地方可能會導致過熱或火災。
6. 潮濕區域或可能浸入水中的地方。
如果有水進入遙控器內部，電氣組件可能會發生故障。
這可能會導致觸電或火災。

使用遙控器的恆溫器感測器時，請考量以下因素以選擇安裝位置。





- 可偵測到室內平均溫度的地方。
- 不會受到陽光直射的地方。
- 遠離熱源的地方。
- 不會因為開關門等因素而受到室外空氣影響的地方。

組件和配件

本產品內含以下組件。

上方機殼	背板
	
(1 個)	(1 個)

本產品內含以下配件。

十字槽圓頭木螺絲	石膏板錨釘	操作手冊	安裝手冊
			
(2 個)	(2 個)	(1 份)	(1 份)

遙控器安裝程序

決定安裝遙控器的位置

依據“安全注意事項”選擇安裝位置，並取得顧客的同意。

於牆壁上鑽孔以供電線穿過（在需要於牆壁鑽孔以進行安裝時）

[單位：英寸（mm）]

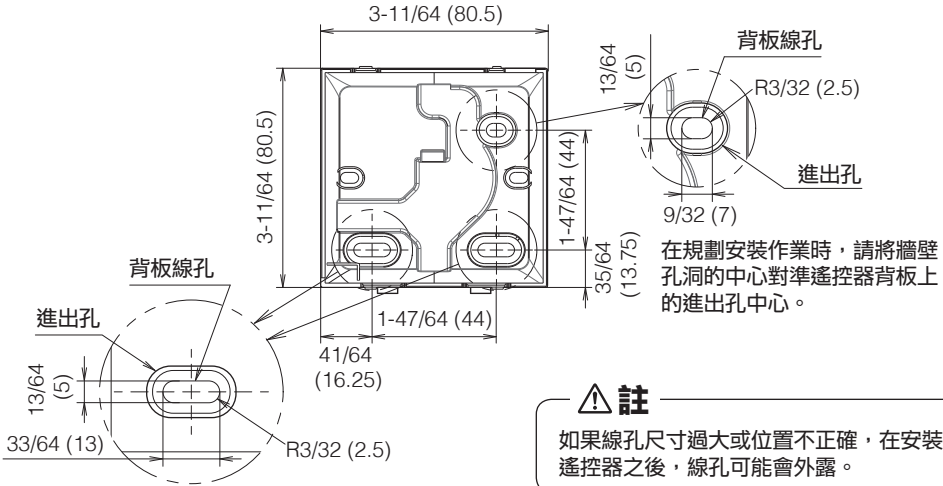

⚠ 註

如果線孔尺寸過大或位置不正確，在安裝遙控器之後，線孔可能會外露。

⚠ 注意

- 請注意，如果線孔過大或偏離指定位置，線孔可能會外露。

決定背板上的佈線路徑

在安裝遙控器之前，必須決定佈線的方向，然後相應地移除遙控器背板上的薄片（即a、b、c）。電線可從背板的頂部、左側或底部進行佈線。依據下圖移除背板上的薄片。

使用剪刀等工具移除薄片之後，使用銼刀等工具去除毛邊。

- a 從頂部佈線
- b 從左側佈線
- c 從底部佈線

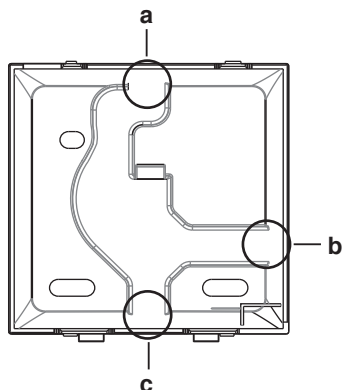

注意

如果您要從後方佈線，則無需移除任何薄片。

從頂部、後方、左側或底部佈線時，請務必在固定背板之前，將電線繞至上方的機殼。

固定背板

壁面安裝

- 1: 從配件包中取出十字槽圓頭木螺絲和石膏板錨釘。
- 2: 將背板安裝至平坦表面。

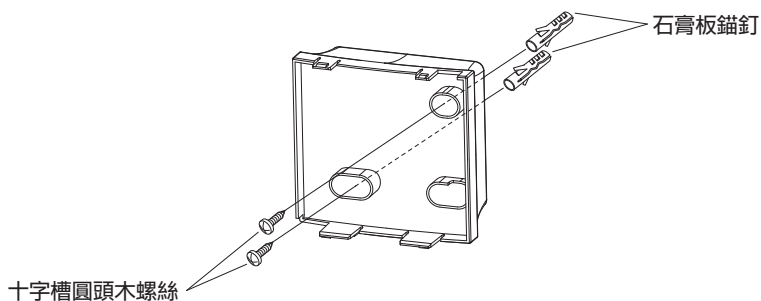

⚠ 注意

- 請務必將遙控器安裝於平坦表面。
- 為避免背板變形，請避免過度鎖緊安裝螺絲。
- 如果過度鎖緊，背板將會變形，上方機殼將會很容易脫落。
如果上方機殼很容易脫落，請轉鬆螺絲並修正變形。

連接電線

所有電線皆需符合以下規定：

電線規格	說明
電線類型	無屏蔽、2導體、銅絞線
電線尺寸	AWG-18
電線長度	最長1640 英尺 (500 m)

請依照下列指示準備用於連接遙控器的電線：

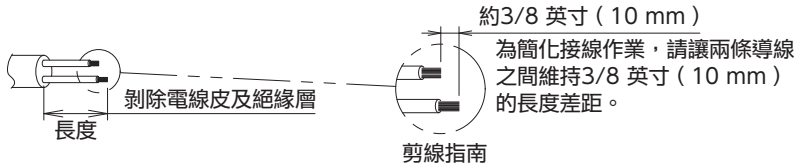

電線出口	長度
頂部	5.5 英寸 (140 mm)
左側	4.3 英寸 (110 mm)
底部	3.5 英寸 (90 mm)
後方	不需要

將遙控器的端子 (P1、P2) 連接至室內機的端子 (P1、P2)。(P1與P2對怪怪的。)

注意

- 開始作業之前，請關閉所有電源。
- 本產品不包含用於安裝遙控器的固定板及遙控器電線。
- 請勿直接用手觸摸遙控器電路板。

頂部出口

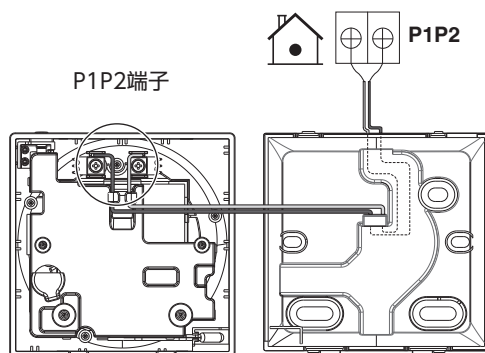

後方出口

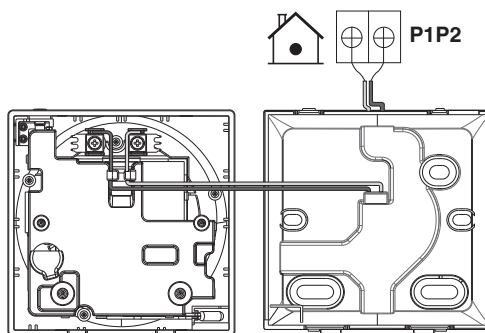

左側出口

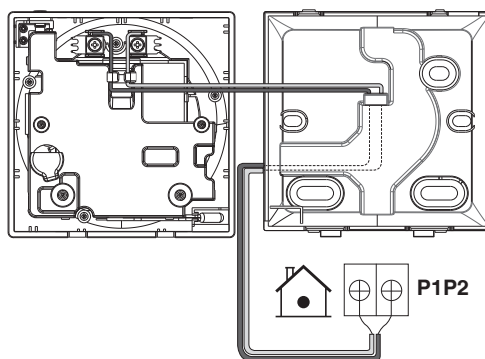

底部出口

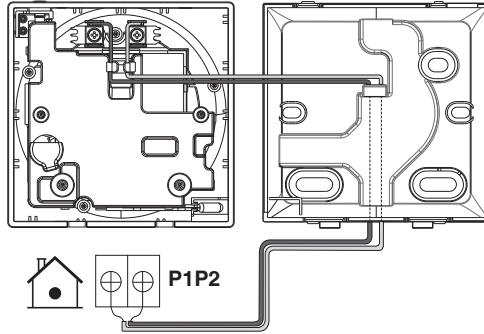

⚠ 注意

- 電線應遠離電源線，以免接收到電氣雜訊（外部雜訊）。
- 為了避免水或昆蟲進入，請以填縫材料（現場供應）填滿電線進線孔。

蓋上遙控器

- 1: 將遙控器頂部放在背板頂部上。
- 2: 將遙控器底部卡入背板底部。
- 3: 在撕掉保護膜之前，請確定安裝地點沒有灰塵。

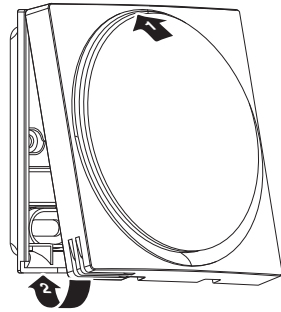

⚠ 注意

- 請勿觸摸遙控器的內部零件。
- 蓋上遙控器時，請小心勿夾到電線。
- 為避免損壞，請確定遙控器的正面已確實卡入背板中。

取下上方機殼時

將平頭螺絲起子插入背板上的凹槽以取下上方機殼。
(2個位置)

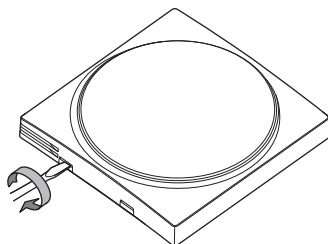

注意

- 遙控器電路板連接至上方機殼。取下上方機殼時，請小心不要造成電路板和機殼損壞。
- 請勿直接用手觸摸遙控器電路板。
- 當上方機殼取下時，請小心不要讓灰塵或濕氣附著於電路板。

按鈕位置與說明

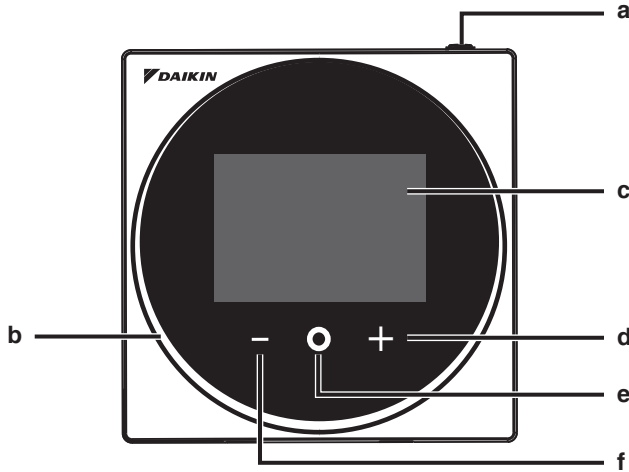

功能項目（即運轉模式、風扇速度及設定點）可從選單畫面中設定。

⚠ 注意

- 請勿將遙控器安裝於陽光直射的場所。液晶顯示器可能會因此損壞。
- 請勿拉扯或扭轉遙控器纜線。否則遙控器可能會損壞。
- 請勿使用尖銳物按壓遙控器上的按鈕。否則可能會導致損壞。

a 開/關按鈕

- 按下此按鈕可開啟系統。
- 再次按下此按鈕可關閉系統。

b 狀態指示燈（LED）

- 操作過程中，螢幕周圍的燈環將會亮起藍/紅/綠色。
亮起藍色：運轉中、閃爍紅色：發生錯誤、亮起/閃爍綠色：藍牙連線中

c 液晶顯示器（請參閱“名稱與功能”。）

- 顯示目前的設定點及空調運轉狀態。

d 瀏覽/調整按鈕

- 向右瀏覽。
- 調整設定。

e 選擇/啟用/設定按鈕

- 從主畫面進入使用者選單。
- 從使用者選單進入子選單之一。
- 在各個子選單中啟用運轉/通風模式。

f 瀏覽/調整按鈕

- 向左瀏覽。
- 調整設定。

畫面說明

如何顯示螢幕畫面（標準模式）

以下內容僅為範例。可設定的項目會依據您使用的室內機而有不同。如果超過10秒鐘未操作任何按鈕，畫面將會返回主畫面。

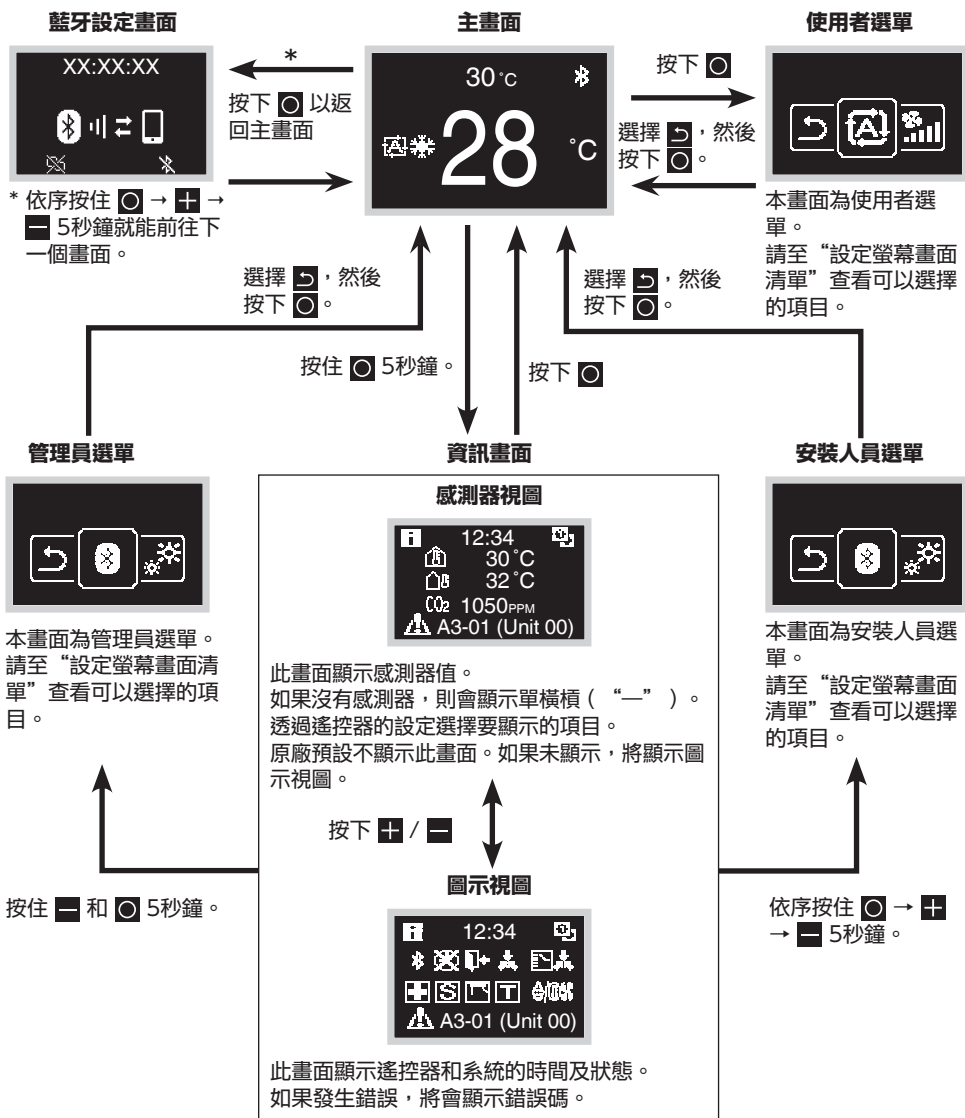

如何顯示畫面（飯店模式）

可使用DAIKIN應用程式來啟用飯店模式。詳情請參閱DAIKIN應用程式使用說明。
以下內容僅為範例。可設定的項目會依據您使用的室內機而有不同。

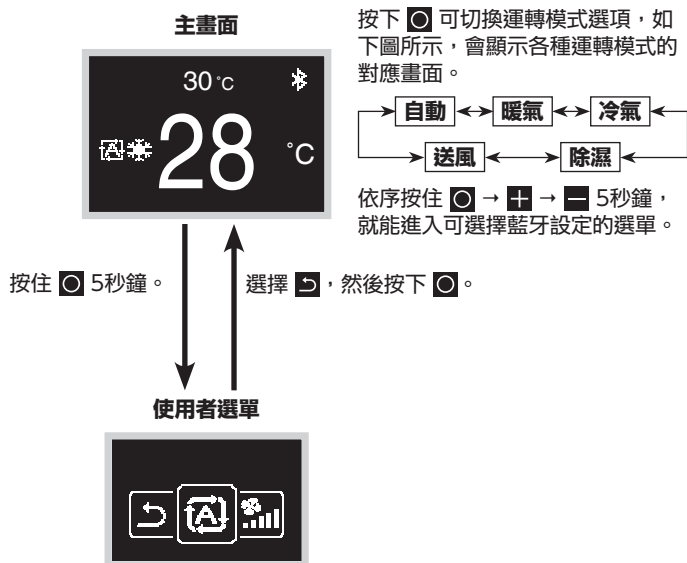

資訊

畫面顯示有2種模式：文字模式及圖案模式。

您可以依據喜好來更改模式。

本使用說明採用圖案模式來解釋功能及操作方式。

* 可使用遙控器的本機設定來更改顯示模式。

詳情請參閱使用說明中的“遙控器設定”。









文字模式



圖案模式

設定螢幕畫面清單

設定清單			使用者 選單	管理員 選單	安裝人員 選單
圖示	名稱	說明			
	運轉模式	運轉模式設定	<input type="radio"/>		
	風扇速度	氣流速率設定	<input type="radio"/>		
	氣流方向	氣流方向1設定	<input type="radio"/>		
	垂直氣流	氣流方向2設定	<input type="radio"/>		
	通風模式	通風模式設定	<input type="radio"/>		
	通風速率	通風速率設定	<input type="radio"/>		
	定時關機	經過使用者設定的時間後關閉空調。	<input type="radio"/>		
	調整液晶螢幕 (ON)	調整液晶螢幕亮度 (當背光亮起時)	<input type="radio"/>		
	調整液晶螢幕 (OFF)	調整液晶螢幕亮度 (當背光亮起但較為暗淡時)	<input type="radio"/>		
	符號重置	濾網符號重置	<input type="radio"/>		
	攝氏/華氏	切換華氏/攝氏	<input type="radio"/>		
	設定點	設定自動運轉模式下的設定點	<input type="radio"/>		

設定清單			使用者 選單	管理員 選單	安裝人員 選單
圖示	名稱	說明			
	藍牙設定	藍牙設定		<input type="radio"/>	<input type="radio"/>
	背光	背光亮度設定		<input type="radio"/>	<input type="radio"/>
	對比度	對比度設定		<input type="radio"/>	<input type="radio"/>
	時鐘設定	時鐘設定		<input type="radio"/>	<input type="radio"/>
	關於	管理員資訊		<input type="radio"/>	<input type="radio"/>
	管理員密碼	管理員密碼設定		<input type="radio"/>	
	安裝人員密碼	安裝人員密碼設定			<input type="radio"/>
	現場設定	現場設定			<input type="radio"/>
	遙控器設定	遙控器設定			<input type="radio"/>
	位址設定	位址設定			<input type="radio"/>
	強制風扇開啟	強制風扇開啟設定			<input type="radio"/>
	釋放主控權	釋放切換功能主控權			<input type="radio"/>

名稱與功能

主畫面

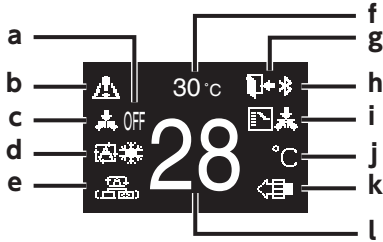

資訊畫面



圖示視圖

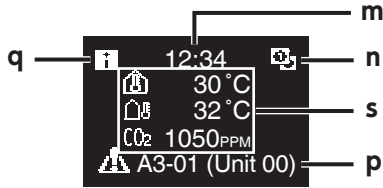

感測器視圖

螢幕畫面說明

a 關閉

- 於運轉停止時顯示。

b 故障/濾網/測試/閃流放電/ Zigbee 圖示*

- 顯示故障、濾網、測試、閃流放電、Zigbee 等圖示。
- : 故障 : 濾網 : 測試
- : 閃流放電 : Zigbee
- 當開啟防微模式時，將顯示閃流放電圖示。
- 當感應器失去連線時，將閃爍 Zigbee 圖示。

c 集中控制

- 於集中管理時顯示。

d 運轉模式

- 顯示目前的運轉模式。

e 通風模式

f 室溫

- 顯示目前的室溫。

g 舒適運轉

- 於舒適運轉運作時閃爍。
- 於舒適運轉設定時顯示。

h 藍牙*

- 表示遙控器正在與行動裝置進行通訊，以便使用應用程式。

i 切換功能受到控制

- 當遙控器未獲得授權以選擇製熱/製冷運轉時顯示。

j 華氏/攝氏

- 可依據設定選擇顯示華氏/攝氏。

k 空氣清淨

l 設定溫度

- 顯示設定的溫度。

m 時鐘 (顯示24小時制的時間)

n 主/副遙控器符號

- : 主遙控器
- : 副遙控器

o 狀態

- 通知狀態。

p 顯示錯誤

- 如果發生錯誤，將會顯示圖示、錯誤碼及機組編號。

q 資訊圖示

r Bluetooth/Zigbee 圖示

- 顯示 Bluetooth 及 Zigbee 圖示。
- : Bluetooth, : Zigbee

s 感應器數值

- 完成 Zigbee 感應器設定並接收到正常數值後，Zigbee 感應器將顯示該值。
- 若 Zigbee 感應器無法接收到數值，則感應器數值依照各原始設定顯示。
- 若沒有安裝任何感應器，將顯示為橫槓 (“—”)。

使用者選單/管理員選單/ 安裝人員選單



使用者選單

t 設定選單圖示

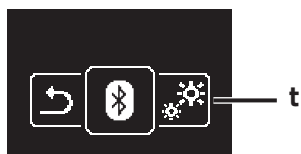

管理人員選單/安裝人員選單

* Bluetooth® 及 Zigbee™ 字樣分別為 Bluetooth SIG 及 Zigbee Alliance 之註冊商標，並由大金工業株式會社取得授權使用。其餘商標及商號皆屬於原註冊公司。

i 資訊

依據所連接的機型而定，部分項目可能不會顯示。

遙控器具備省電功能，如果沒有操作超過一定的時間之後，螢幕將會變暗。若要讓畫面再次亮起，請按下任何一個按鈕。

請注意，此時按下任何一個按鈕只會讓螢幕再次亮起，不會對遙控器進行任何操作。

啟動系統

- 檢查室內機/室外機的接線是否已完成。
- 在重啟電源之前，請確定是否已關閉室內機與室外機的電氣組件盒外蓋。

開啟電源

- 遙控器從室內機接收到電源。
 - 因此，若要操作遙控器，請確定室內機的電源已開啟。遙控器一旦接收到電源，將會自動啟動。
- 如果該遙控器是第一個並且是唯一連接至室內機的遙控器，將被自動指派為主遙控器。如果有第二個遙控器，必須手動將它設定為副遙控器。

主與副遙控器

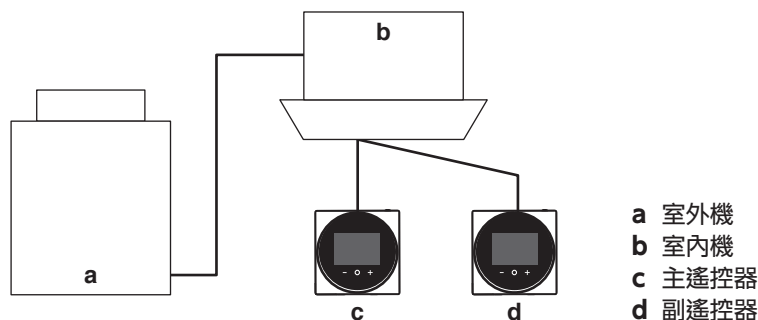

- 在資訊畫面中，以下列圖示表示主/副狀態：

圖示	說明
	主
	副

資訊

主與副遙控器必須為相同類型才能使用。

i 資訊

如果系統中包含數位輸入轉接器BRP7A5*，將無法連接第二個遙控器。如果在系統中包含該轉接器的狀態下連接第二個遙控器，將導致轉接器進入錯誤模式。

i 資訊

如果在指定副遙控器之後2分鐘內，副遙控器未顯示主畫面，請關閉電源並檢查電線。

i 資訊

在重新指定遙控器之後，系統需要重新開啟電源。

i 資訊

副遙控器無法使用以下功能：

- “自動”運轉模式
 - 個別氣流方向
 - 濾網自動清潔
 - 節能溫度設定點
 - 通風預防
-

將遙控器指定為主或副遙控器

先決條件：遙控器已連接至室內機。

連接第二個遙控器。

開啟電源之後，執行第二個遙控器的設定。

結果：它將會自動啟動。

主畫面

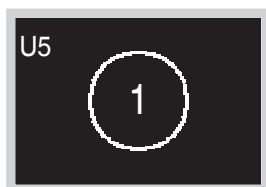

等待畫面上出現U5或U8錯誤碼。

螢幕畫面說明

- 1 主
- 2 副

主畫面

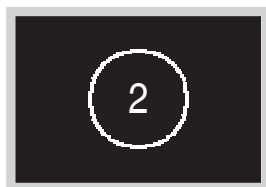

當出現U5錯誤碼時，按住  直到畫面上出現“2”。

當出現U8錯誤碼時，按住  直到畫面上出現“1”。

結果：

顯示1的遙控器設定為主遙控器，顯示2的遙控器設定為副遙控器。

資訊

如果一部室內機由兩個遙控器控制，而在開機時未設定副遙控器，則在連線檢查畫面中將會顯示錯誤碼：U5。

如果在指定副遙控器之後兩分鐘內，副遙控器未顯示主畫面，請關閉電源並檢查電線。

切換功能主控權

關於切換功能主控權

當有多部室內機連接至一部室外機或分支選擇器時，可將切換運轉模式的權限賦予特定室內機，即可控制其他室內機的運轉切換功能。

- 只有設定為具有切換功能主控權的遙控器，才能選擇製冷、製熱或自動運轉模式。
- 未設定為具有切換功能主控權的遙控器，只能遵循切換功能主控權的運轉模式。
- 若要設定及取消切換功能主控權，必須在已具有切換功能主控權的遙控器以及將要設定為具有切換功能主控權的遙控器上執行。
- 依據系統而定，有可能無法使用此功能。

具有切換功能主控權的遙控器以及模式遵循遙控器可選擇的運轉模式

具有切換功能主控權之遙控器可選擇的運轉模式	模式遵循遙控器可選擇的運轉模式
透過製熱/自動選擇製熱	製熱、風扇
透過製冷/自動選擇製冷	製冷、除濕、風扇
除濕	製冷、除濕、風扇
風扇	風扇

* 依據空調和系統而定，部分運轉模式可能不存在。

切換功能主控權設定範例

在以下情況中，必須將權限賦予1遙控器以選擇製冷/製熱：

- 當有多部室內機連接至相同的熱泵室外機時。
- 當有多部室內機連接至熱回收系統中相同的分支選擇器接口時。

熱泵系統

當有多部室內機連接至1部室外機時：

將權限賦予這些遙控器之1，以選擇製冷、製熱或自動。

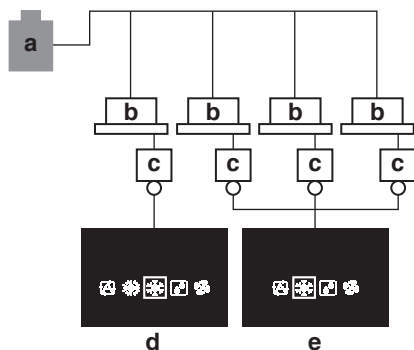

- a 室外機
- b 室內機
- c 遙控器
- d 切換功能主控權
- e 切換功能模式遵循

- 不具備製冷/製熱選擇權限的遙控器，可選擇的運轉模式是有限的。

熱回收系統

當有多部室內機連接至分支選擇器的相同接口時：

將權限賦予這些遙控器之1，以選擇製冷、製熱或自動。

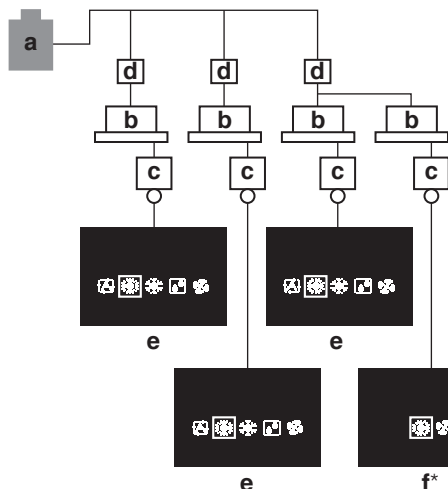

- a 室外機
- b 室內機
- c 遙控器
- d 分支選擇器
(此裝置可切換製冷與製熱。)
- e 切換功能主控權
- f 切換功能模式遵循

* 當具備製冷/製熱選擇權限的遙控器處於“自動”模式並已選擇製熱（自動製熱）時，不具備製冷/製熱選擇權限的遙控器將顯示此畫面

釋放切換功能主控權（僅限VRV）

若要變更可選擇製冷/製熱的權限，您必須先制定具有權限的遙控器，然後釋放其權限。依據系統而定，有可能無法執行此設定。

先決條件：您必須進入安裝人員選單。

您正在操作的室內機遙控器，是您要釋放其切換功能主控權的遙控器。

主畫面

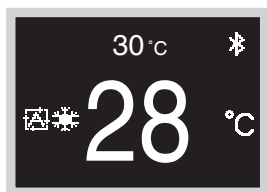

按住  按鈕5秒鐘以上。
此時將會顯示資訊畫面。

資訊畫面

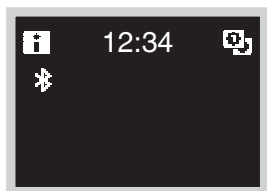

依序按住  →  →  5秒鐘。
此時將會顯示安裝人員選單畫面。

安裝人員選單畫面



瀏覽至 。

子選單畫面



按下 **+** 以釋放其室內機的控制權限。

結果：

- 室內機的控制權限已釋放。
- 所有室內機的遙控器皆顯示閃爍的“”圖示。

設定切換功能主控權

只有在系統中的遙控器皆無主控權時，才能進行此設定。

先決條件：尚未有室內機設定為具有切換功能主控權（所有遙控器上都會閃爍顯示“”圖示）。

您正在操作的室內機遙控器，是您要設定為具有切換功能主控權的遙控器。

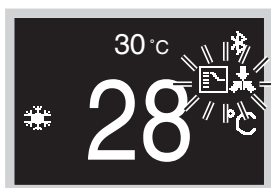

選單畫面



瀏覽至“”。

子選單畫面



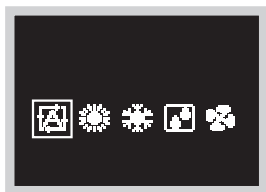

按下 **-** 或 **+**。

子選單畫面



結果：

- 此室內機現在已具有切換功能主控權（未顯示“”圖示）。
- 所有副遙控器都會顯示“”圖示。

安裝人員選單

如何進入安裝人員選單

主畫面

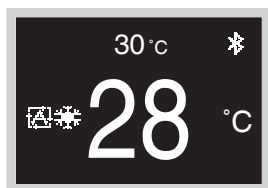

按住  按鈕5秒鐘以上以顯示資訊畫面。

資訊畫面

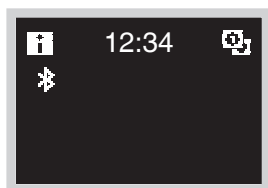

依序按住  →  →  5秒鐘。
此時將會顯示安裝人員選單畫面。

現場設定

現場設定方法

本節說明如何執行現場設定。

詳情請參閱使用說明中的“畫面說明”並進入安裝人員選單。

安裝人員選單畫面



按下 **[-]** 或 **[+]** 按鈕以移至“**圖**”。

如果藍牙已經連線，將無法從遙控器端執行現場設定。
請中斷藍牙連線，或從手機應用程式執行現場設定。

子選單畫面

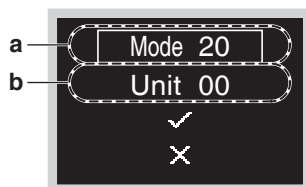

按下 **[+]** 或 **[-]** 按鈕以選擇模式編號，然後按下 **[O]** 以進入現場設定選單。

- a 模式編號
- b 機組編號

子選單畫面

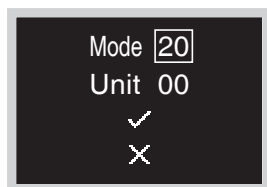

按下 **[-]** 或 **[+]** 按鈕以捲動至所需的模式編號，然後按下 **[O]** 按鈕。

子選單畫面

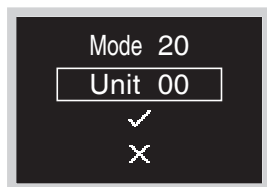

按下 **[-]** 或 **[+]** 按鈕以選擇機組編號，然後按下 **[O]** 按鈕。

子選單畫面

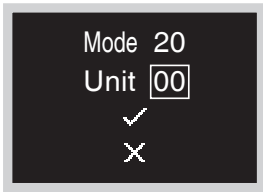

按下 **←** 或 **→** 按鈕以捲動至所需的機組編號，然後按下 **○** 按鈕以設定選擇的結果。

子選單畫面

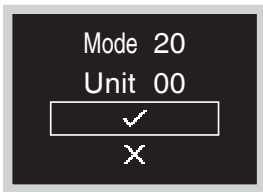

按下 **←** 或 **→** 按鈕以選擇“**✓**”，然後按下 **○** 按鈕以設定選擇的結果。

子選單畫面

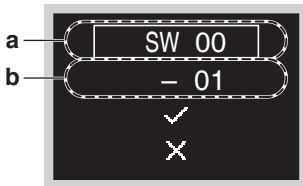

按下 **←** 或 **→** 按鈕，選擇第一代碼編號，然後按下 **○** 按鈕。

a 第一代碼編號

b 第二代碼編號

子選單畫面



按下 **+** 或 **-** 按鈕，捲動至所需的第二代碼編號，然後按下 **○** 按鈕以設定選擇的結果。

子選單畫面

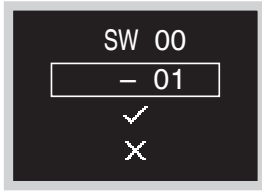

按下 **←** 或 **→** 按鈕以移動至第二代碼編號，然後按下 **○** 按鈕。

子選單畫面

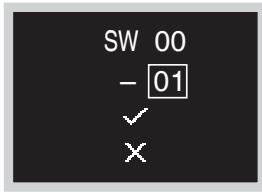

按下 **←** 或 **→** 按鈕，捲動至所需的第二代碼編號，然後按下 **○** 按鈕。

子選單畫面



按下 **←** 或 **→** 按鈕，選擇“**✓**”，然後按下 **○** 按鈕以儲存設定，然後返回上一個畫面。
如果沒有變更設定，請選擇“**X**”。

子選單畫面

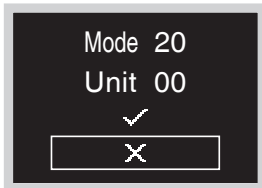

按下 **←** 或 **→** 按鈕，移動至“**X**”，然後按下 **○** 按鈕以返回安裝人員選單。

* 如果已變更設定，畫面可能會返回主畫面而非安裝人員選單。

注意

- 將選購配件連接至室內機可能造成部分現場設定變更。如需詳細資訊，請參閱選購配件的安裝手冊。
 - 有關各種室內機類型的特定現場設定詳情，請參閱室內機的安裝手冊。
 - 不適用於所連接室內機的現場設定將不會顯示出來。
 - 現場設定預設值會依據室內機型號而有不同。如需詳細資訊，請參閱室內機的維修手冊。
-

❗ 注意

- 在室內機上安裝選購配件可能需要變更現場設定。
請參閱選購配件的手冊。
- 有關室內機的現場設定詳情，請參閱室內機隨附的安裝手冊。

現場設定模式清單（摘錄）

模式 編號 (註1)	第一 代碼 編號	說明		第二代碼編號 (註2) (粗體字的項目為原廠預設的設定值)				
				01	02	03	04	05
10 (20)	0	濾網髒污 - 嚴重/輕微 (設定顯示提醒清潔空氣濾網的間隔時間) (設定當濾網髒污嚴重時, 將顯示提醒清潔空氣濾網的間隔時間縮短一半)	超長使用壽命濾網	約 10.000 小時	約 5.000 小時	—	—	—
			輕微 長使用壽命濾網	約 2.500 小時	約 1.250 小時			
			標準濾網	約 200 小時	約 100 小時			
	1	長使用壽命濾網類型 (設定顯示濾網符號的時間)。(當安裝超長使用壽命濾網時變更設定)	長使用壽命濾網	超長使用壽命濾網	—	—	—	
2	遙控器中的恆溫器感測器	使用	未使用	—	—	—		
3	顯示提醒清潔空氣濾網的間隔時間計數 (用於設定何時不要顯示濾網符號)	顯示	不顯示	—	—	—		
11 (21)	0	設定同時操作系統室內機的已連接SPLIT系統數量 (用於設定同時操作的系統)	一對系統	雙系統	三系統	兩套雙系統	—	
12 (22)	1	外部開關輸入 (用於設定從外部強制執行開關)。	強制關閉	開/關操作	—	—	—	
	2	恆溫差分切換 (使用遠端感測器時的設定)。	1°C	0.5°C	—	—	—	

模式編號 (註1)	第一代碼編號	說明	第二代碼編號 (註2) (粗體字的項目為原廠預設的設定值)				
			01	02	03	04	05
13 (23)	0	高天花板設定 (安裝環境的天花板高度大於2.7 m時的設定)。 * 此高度依據連接的機型而定。 詳情請參閱所連接之室內機隨附的安裝手冊。	≤2.7 m *	2.7 m <、 ≤3.0 m *	3.0 m <、 ≤3.5 m *	—	—
	1	氣流方向的選擇 (已安裝排氣出口之密封墊時的設定)。	4向排氣	3向排氣	2向排氣	—	—
	3	氣流功能的選擇 (已安裝出口裝飾面板時的設定)。	已配備	未配備	—	—	—
	4	氣流方向範圍設定。	較高	一般	較低	—	—
	6	設定外部靜壓 (此設定依據所連接的管道阻力而定) 適用於FHYK	一般	高靜壓	低靜壓	—	—
15 (25)	3	排水泵加濕運轉。	已配備	未配備	—	—	—
1A	00	預通風設定 (新鮮)	已停用	已啟用	—	—	—
1B	08	日光節約時間設定	已停用	於固定時間變更	在個別遙控器上變更 (手動)	藉由連結集中裝置進行變更	在個別遙控器上變更 (自動)
1C	01	變更室溫顯示	入口溫度	遙控器熱敏電阻	—	—	—
	12	外部連結轉接器B1輸入設定	未參照	已參照	—	—	—
	13	外部連結轉接器B2輸入設定	未參照	已參照	—	—	—
	14	鑰匙卡功能	已停用	已啟用	—	—	—
1E	02	節能功能可用性	關閉	僅限製熱	僅限製冷	製熱與製冷	—
	14	防黴設定 (閃流)	已停用	已啟用	—	—	—

- 註) 1.** 雖然設定是以整個機群進行的，但若要對各個室內機進行個別設定，或在進行設定之後進行檢查，則應設定括號中的模式編號。
- 2.** 第二代碼編號在原廠出貨時設定為“01”。
- 但在以下情況則不是“01”。
- 氣流方向範圍設定（圓形氣流導風口除外）... “02”
 - 遙控器中的恆溫器感測器（僅限SPLIT系統）... “02”
 - 遙控器中的恆溫器感測器，僅適用於自動模式和節能功能... “02”
 - 節能功能... “04”
- 3.** 室內機不具備的功能都不會顯示出來。

遙控器設定

遙控器設定方法

本節說明如何執行遙控器設定。

詳情請參閱使用說明中的“畫面說明”並進入安裝人員選單。

安裝人員選單畫面

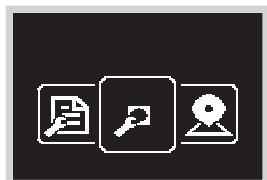

按下 **←** 或 **→** 按鈕以移至“**🔑**”。

如果藍牙已經連線，將無法從遙控器端執行現場設定。
請中斷藍牙連線，或從手機應用程式執行現場設定。

子選單畫面

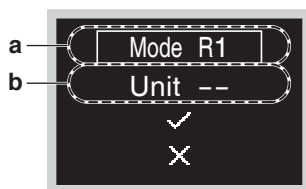

按下 **+** 或 **-** 按鈕以選擇模式編號，然後按下 **○** 以進入現場設定選單。

- a 模式編號
- b 機組編號

子選單畫面

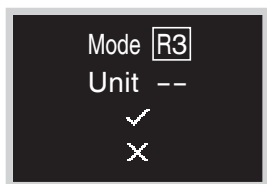

按下 **←** 或 **→** 按鈕以捲動至所需的模式編號，然後按下 **○** 按鈕。

子選單畫面

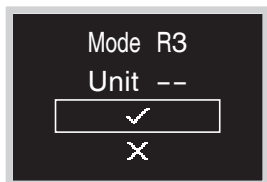

按下 **←** 或 **→** 按鈕以選擇“**✓**”，然後按下 **○** 按鈕以設定選擇的結果。

子選單畫面

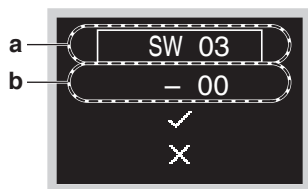

按下 **[-]** 或 **[+]** 按鈕，選擇第一代碼編號，然後按下 **[O]** 按鈕。

a 第一代碼編號

b 第二代碼編號

子選單畫面



按下 **[+]** 或 **[-]** 按鈕，捲動至所需的第一代碼編號，然後按下 **[O]** 按鈕以設定選擇的結果。

子選單畫面

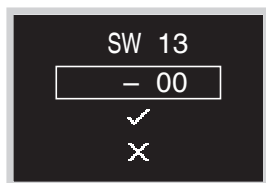

按下 **[-]** 或 **[+]** 按鈕以移動至第二代碼編號，然後按下 **[O]** 按鈕。

子選單畫面

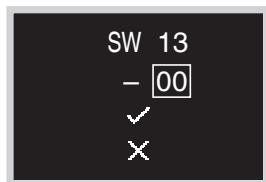

按下 **[+]** 或 **[-]** 按鈕，捲動至所需的第二代碼編號，然後按下 **[O]** 按鈕。

子選單畫面

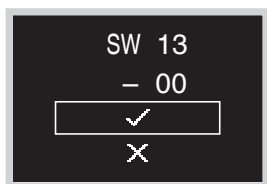

按下 **[-]** 或 **[+]** 按鈕，選擇 “**✓**”，然後按下 **[OK]** 按鈕以儲存設定，然後返回上一個畫面。
如果沒有變更設定，請選擇 “**X**”。

子選單畫面

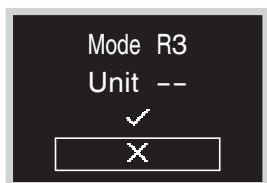

按下 **[-]** 或 **[+]** 按鈕，移動至 “**X**”，然後按下 **[OK]** 按鈕以返回安裝人員選單。
* 如果已變更設定，畫面可能會返回主畫面而非安裝人員選單。

遙控器設定模式清單 (摘錄)

模式編號	第一代碼編號	說明	第二代碼編號 (粗體字的項目為原廠預設的設定值)													
			00	01	02	03	04	05	06	07	08	09	10	11	12	
R1	03	控制器熱敏 電阻調整 (°C)	冷氣	-3.0	-2.5	-2.0	-1.5	-1.0	-0.5	±0	+0.5	+1.0	+1.5	+2.0	+2.5	+3.0
	04		暖氣	-3.0	-2.5	-2.0	-1.5	-1.0	-0.5	±0	+0.5	+1.0	+1.5	+2.0	+2.5	+3.0
	05		自動	-3.0	-2.5	-2.0	-1.5	-1.0	-0.5	±0	+0.5	+1.0	+1.5	+2.0	+2.5	+3.0
	06		僅送風	-3.0	-2.5	-2.0	-1.5	-1.0	-0.5	±0	+0.5	+1.0	+1.5	+2.0	+2.5	+3.0

模式 編號	第一代 碼編號	說明	第二代碼編號 (粗體字的項目為原廠預設的設定值)					
			00	01	02	03	04	05
R1	11	設定當發生錯誤時的LED燈光	錯誤閃爍	正常持續亮燈	—	—	—	—
	12	啟用與停用藍牙功能	已停用	已啟用	—	—	—	—
R2	09	感測器顯示畫面	未顯示	有顯示	—	—	—	—
	10	顯示感測器值選擇(上方)	無	室外溫度	室溫	室內濕度	室外濕度	CO ₂ 濃度
	11	顯示感測器值選擇(中間)	無	室外溫度	室溫	室內濕度	室外濕度	CO ₂ 濃度
	12	顯示感測器值選擇(下方)	無	室外溫度	室溫	室內濕度	室外濕度	CO ₂ 濃度
R3	13	文字顯示	文字和圖示	僅限圖示	—	—	—	—

安裝人員密碼設定

安裝人員密碼設定方法

本節說明如何執行密碼設定。

詳情請參閱使用說明中的“畫面說明”並進入安裝人員選單。

安裝人員選單畫面

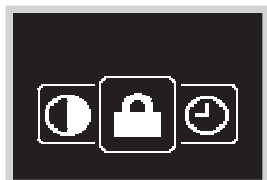

按下 **[-]** 或 **[+]** 按鈕以移至“”。

如果藍牙已經連線，將無法從遙控器端執行現場設定。
請中斷藍牙連線，或從手機應用程式執行現場設定。

子選單畫面

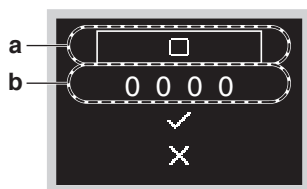

按下 **[+]** 或 **[-]** 按鈕以選擇啟用/停用，然後按下 **[OK]** 以執行密碼啟用/停用設定。



a 啟用/停用

b 密碼

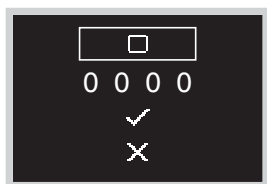
子選單畫面



按下 **[+]** 或 **[-]** 按鈕，將密碼變更為啟用或停用，然後按下 **[OK]** 按鈕。

選擇“”以啟用密碼，選擇“”以停用密碼。

子選單畫面

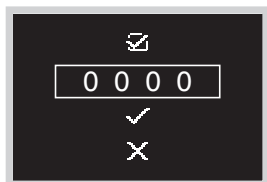

按下 **[-]** 或 **[+]** 按鈕，選擇密碼，然後按下 **[OK]** 按鈕。

子選單畫面

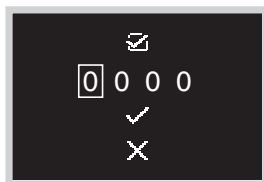

按下 **+** 或 **-** 按鈕，設定任何密碼，然後按下 **OK** 按鈕。

每次按下 **OK** 按鈕時，就會變更至不同的數字位置。到達最右邊的第4位數時，按下 **OK** 按鈕以返回上一個畫面。

子選單畫面



按下 **+** 或 **-** 按鈕，選擇 “**✓**”，然後按下 **OK** 按鈕以返回安裝人員選單。

如果啟用/停用已設定為啟用，所設定的4位數密碼將會啟用。

如果設定為停用，則密碼將會停用。

子選單畫面



按下 **-** 或 **+** 按鈕，移動至 “**✗**”，然後按下 **OK** 按鈕以返回安裝人員選單。

其他維修設定

群組位址

- 指派群組位址和機組編號，以便集中控制。
- 只有連接集中控制器時，才能設定群組與機組位址。
只有連接集中控制器時，才會出現此選單。
- 群組與機組位址可“設定”和“釋放”。

⚠ 注意

中斷集中控制器連接之前，不要忘記釋放群組位址，否則之後無法進入此選單。

室內機與室外機AIRNET空調網路位址

設定室內機與室外機AIRNET空調網路位址。

外部輸入互鎖

關於外部輸入互鎖

外部輸入互鎖功能可將鑰匙卡和窗戶接觸點邏輯整合至系統中。

只有系統中包含數位輸入轉接器BRP7A5*時，才能使用外部輸入互鎖功能。

T1 T2可單獨使用鑰匙卡功能，無需額外的BRP7A5*。

有關設定的更多資訊，請參閱IDU的安裝手冊。

當系統中包含此轉接器時：

- 無法連接至副遙控器，並且

請確定數位輸入轉接器及其選購的接觸點（窗戶接觸點B1及鑰匙卡接觸點B2）已正確安裝。

請確認數位輸入轉接器的無電壓接觸點位於正確的位置。有關如何安裝數位輸入轉接器的說明，請參閱數位輸入轉接器的安裝手冊。

如果數位輸入轉接器未正確運作，安裝人員選單中將不會出現外部輸入互鎖選單。

如果系統中包含額外的集中控制器，外部輸入互鎖功能將由集中控制器進行控制。此時，數位輸入轉接器將失去控制權。

執行外部輸入互鎖設定

先決條件：您必須進入安裝人員選單。

1: 瀏覽至外部輸入互鎖選單。



2: 使用 **←** 和 **→** 瀏覽選單。

3: 按下 **○** 以選擇參數。

4: 在已選擇參數的情況下，使用 **←** 和 **→** 變更參數值。

5: 在已選擇參數的情況下，按下 **○** 確認該參數的參數值。



6: 完成設定時，選擇 **☑** 以確認所有設定，然後按下 **○**。

結果：系統將重新啟動並套用所有變更。

i 資訊

如需有關可設定的參數及其意義的概要說明，請參閱“外部輸入互鎖設定概要”。

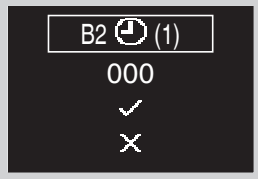
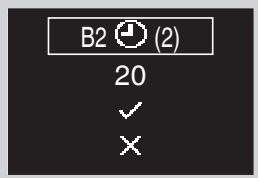
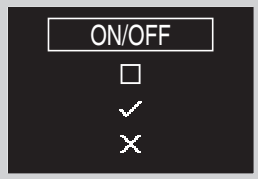
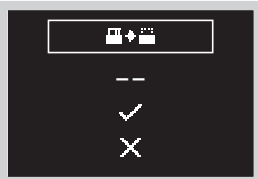
外部輸入互鎖設定概要

參數	說明	可使用的值	預設值
B2延遲定時器 	定時器會在鑰匙卡被取下時立即啟動。機組會繼續正常運轉，直到定時器逾時。	0 - 10分鐘	“1分鐘”
B2重置定時器 	定時器會在延遲定時器逾時時立即啟動。當此定時器逾時時，先前的狀態（例如常規設定點）將變更為“預設重置設定”狀態。	0 - 20小時	“20小時”
重置開啟/關閉 	“預設重置設定” 開啟/關閉狀態	“開啟”、 “關閉”、“--”	“關閉”
重置模式 	“預設重置設定” 運轉模式	自動、製冷、製熱、 送風、“--”	“--”
重置製冷設定點 	“預設重置設定” 製冷設定點	請參閱室內機的設定 點範圍和設定點範圍 限制、“--”	“22℃”

參數	說明	可使用的值	預設值
重置製熱設定點 	“預設重置設定”製熱設定點	請參閱室內機的設定點範圍和設定點範圍限制、“--”	“22°C”

i 資訊

當參數的值為“- -”，表示當定時器逾時時，參數不會有任何改變，將會維持目前的有效值。

窗戶接觸點邏輯

窗戶接觸點B1	鑰匙卡接觸點B2	時間	動作
接觸點關閉 (窗戶開啟)	接觸點關閉 (鑰匙卡插入)	—	<ul style="list-style-type: none"> • 正常室內機運轉。 • 機組將恢復先前的狀態，直到開啟接觸點。
接觸點開啟 (窗戶開啟)	接觸點關閉 (鑰匙卡插入)	—	強制關閉機組運轉： <ul style="list-style-type: none"> • 無延遲及重置定時器功能。 • 無節能功能。 • 無法以遙控器的開/關按鈕啟動/關閉機組。

鑰匙卡接觸點邏輯

窗戶接觸點B1	鑰匙卡接觸點B2	時間	動作
接觸點關閉 (窗戶關閉)	接觸點關閉 (鑰匙卡插入)	<ul style="list-style-type: none"> • 一 • 延遲定時器 < 時間 < 重置定時器 • 時間 > 重置定時器 	<ul style="list-style-type: none"> • 機組正常運轉。 • 如果重置定時器未逾時，機組將恢復先前的狀態，直到開啟接觸點。 • 如果重置定時器逾時，機組將恢復“預設重置設定”(請參閱“外部輸入互鎖設定概要”)。
接觸點關閉 (窗戶關閉)	接觸點開啟 (鑰匙卡拔出)	時間 < 延遲定時器	正常室內機運轉。
接觸點關閉 (窗戶關閉)	接觸點開啟 (鑰匙卡拔出)	時間 > 延遲定時器	強制關閉機組運轉： <ul style="list-style-type: none"> • 節能功能是否會運作，依據是否已啟用節能功能而定。 • 無法以遙控器的開/關按鈕啟動/關閉機組。 • 在延遲定時器逾時之後，重置定時器將會開始計時。

資訊

- “先前的狀態”可以是開啟或關閉狀態、運轉模式、製冷設定點及製熱設定點。
- 當使用接觸點時，可隨時變更風扇速度、節能製冷及製熱設定點，而不會丟失任何變更結果。
- 兩種主要運轉模式（製熱與製冷）會個別儲存其風扇速度。一方面，製熱運轉模式會儲存其風扇速度設定，另一方面，製冷、除濕及送風運轉模式也會儲存其風扇速度設定。
- 當關閉接觸點時，在鑰匙卡接觸點開啟且延遲定時器尚未逾期（正常運轉）的期間所做的變更將不會儲存。

窗戶接觸點與鑰匙卡接觸點邏輯的結合

- 窗戶接觸點的優先順位高於延遲定時器及鑰匙卡接觸點的節能功能：在鑰匙卡接觸點開啟的狀態下，開啟窗戶接觸點時，如果延遲定時器仍在執行中，將會立即逾時，而節能功能將不再運作。重置定時器將立即開始計時，或者如果重置定時器已在執行中，則重置定時器將不會重置。
- 當恢復先前的狀態時，鑰匙卡接觸點的重置定時器功能的優先順位高於窗戶接觸點：在窗戶接觸點開啟的狀態下，開啟鑰匙卡接觸點時，延遲定時器將開始執行。當延遲定時器逾時時，重置定時器將開始執行。當重置定時器逾時時，先前的狀態將更新為“**預設重置設定**”狀態。

範例1

1: 您取出鑰匙卡。

結果：室內機繼續正常運轉，直到延遲定時器逾時。

2: 您在延遲定時器逾時之前打開窗戶。

結果：室內機立即停止運轉。無法開啟或關閉機組，節能功能未運作，延遲定時器停止計時，重置定時器開始計時。

3: 您再次插入鑰匙卡。

結果：先前的狀態進行更新。機組被強制關閉，節能功能仍持續停用（請參閱“窗戶接觸點邏輯”）。

如果在插入鑰匙卡之前，重置定時器尚未逾時，先前的狀態與原始狀態相同，因為原始狀態只有一項變更。

如果在插入鑰匙卡之前，重置定時器已經逾時，則先前的狀態即為“預設重置設定”狀態。

4: 您關閉窗戶。

結果：機組恢復為先前的狀態。先前的狀態依據重置定時器是否逾時而定。

範例2

1: 您開啟窗戶。

結果：機組立即停止運轉。無法使用開/關按鈕來啟動或關閉機組，節能功能未運作，延遲定時器未開始計時。

2: 您取出鑰匙卡。

結果：延遲定時器開始計時。

3: 您再次關閉窗戶。

結果：狀態沒有任何改變。就像您不曾打開窗戶一樣（若已啟用節能，則節能功能將會運作）。

如果在關閉窗戶之前，延遲定時器已經逾時，重置定時器將開始計時。關閉窗戶不會影響重置定時器。

如果在關閉窗戶之前，延遲定時器尚未逾時，那麼延遲定時器將立即逾時，重置定時器將開始計時。

當重置定時器逾時時，先前的狀態將更新為“預設重置設定”狀態。

4: 您再次插入鑰匙卡。

結果：

如果在插入鑰匙卡之前，重置定時器尚未逾時，機組將恢復為窗戶被開啟之前的狀態（最後的“開啟”狀態）；

如果在插入鑰匙卡之前，重置定時器已經逾時，機組將進入“預設重置設定”狀態。

設定Zigbee感測器

請依照以下步驟來配對Zigbee感測器。

1. 建立遙控器及DAIKIN應用程式^{*1}間的藍牙連接
2. 在DAIKIN應用程式的感測器配對畫面中點擊“增加感測器”來增加感測器^{*2}
3. 將Zigbee感測器^{*3}回復原廠設定
4. 在DAIKIN應用程式的感測器配對畫面中點擊“重新整理”，確認感測器已完成配對^{*2}

*1 詳情請參閱使用說明中的“配對感測器”。

*2 詳情請參閱DAIKIN應用程式使用說明。

*3 詳情請參閱Zigbee感測器使用說明。

使用感測器的注意事項

- 1支遙控器最多可配對5個Zigbee感測器。請注意，如果試圖配對6個以上的感測器，會導致配對遭強制解除。此外，只能配對一個CO₂感測器及溫度/濕度感測器。請注意，如果試圖配對2個以上的感測器，會導致配對遭強制解除。
- 遙控器及Zigbee感測器間，無線連接的最遠有效距離約為10公尺，測試時為直線距離且中間無障礙物。然而無線連接的最遠有效距離會依安裝的情況及周遭環境有所變化。
- 如果配對遭強制解除，遙控器就會重新啟動。
- 如果Zigbee感測器無法配對，可能是沒有正確地回復原廠設定。請參閱Zigbee感測器使用說明。
- 如果同時在不同的遙控器上配對同一個Zigbee感測器，可能會配對到非原本想要配對的遙控器。當在配對感測器時，請務必遵守一次只配對一支遙控器的規定。
- 可選擇加裝在空調（室內機/全熱交換器）上的人員偵測及CO₂感測器無法與Zigbee感測器同時使用。
- 當溫度/濕度感測器聯鎖控制為運作時，不需要透過本機設定來解除遙控器或主體的恆溫器。
- 當溫度/濕度感測器聯鎖控制為運作時，就無法使用遙控感測器。
- 當動作感測器聯鎖控制為運作時，感測器的低模式/停止模式便無法使用。
- Zigbee CO₂感測器無法控制自動通風。如果想控制自動通風，請安裝選配的全熱交換器CO₂感測器。
- 溫度/濕度感測器所顯示的濕度值僅用來顯示，無法用來控制。（然而，若要顯示濕度值，請務必啟用聯鎖控制。）
- 當要與多個Zigbee感測器設定聯鎖控制時，必須設定適當的控制反應及優先順序，否則該聯鎖控制可能無法如預期般使用。詳情請參閱DAIKIN應用程式使用說明。
- 當配對好Zigbee感測器並完成聯鎖後，Zigbee的圖案會出現在遙控器的資訊畫面上。
- 當要取消感測器的配對時，請先解除感測器的聯鎖。

配對感測器

本節說明如何將Zigbee感測器與遙控器進行配對。

藍牙設定畫面也可以從安裝人員畫面進入。

詳情請參閱使用說明中的“畫面說明”。

主畫面



依序按住  →  →  5秒鐘，就能叫出藍牙設定畫面。

藍牙設定畫面

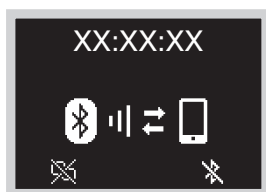

開啟DAIKIN應用程式並配對感測器。詳情請參閱DAIKIN應用程式使用說明。

感測器聯鎖設定

當使用DAIKIN應用程式時，Zigbee感測器會將資料傳至遙控器並依此控制空調。感測器的聯鎖設定會儲存在遙控器中，當遙控器收到Zigbee感測器傳來的資料時，Zigbee的圖案會出現在遙控器的資訊畫面上。

請參閱DAIKIN應用程式使用說明，以瞭解有關遙控器聯鎖設定的更多資訊。

問題排除

問題	原因	解決方式
無法配對感測器。	裝置是否正確地回復原廠設定？	請參閱Zigbee感測器各自的使用說明，以瞭解如何回復裝置的原廠設定。 * 配對後約需30秒，Zigbee感測器才會出現在DAIKIN應用程式的畫面上。
	是否配對到另一支遙控器？	回復Zigbee感測器的原廠設定。
	是否已重新整理或重新顯示畫面？	請重新整理DAIKIN應用程式的配對畫面。如果還是沒有出現，請關閉配對畫面後再重新開啟。
	您是否在DAIKIN應用程式的配對畫面顯示幾分鐘後，才回復感測器的原廠設定？	DAIKIN應用程式的配對畫面設有超時期間。請在重新整理DAIKIN應用程式的配對畫面後，回復感測器的原廠設定，或是關掉畫面再重新開啟。
查看DAIKIN應用程式的配對畫面時，無法分辨哪一個是已配對好的/想配對的Zigbee感測器。	-	請參閱Zigbee感測器使用說明，來檢查媒體存取控制位址。
“低電量”會顯示在應用程式的配對畫面。	Zigbee感測器的電量是否耗盡？	請更換電池。請參閱Zigbee感測器的使用說明，以瞭解更換方式。
CO ₂ 感測器的設定按鍵沒有出現在應用程式中	已連接的裝置是否為支援的型號？	請向經銷商詢問支援的型號。
配對到非原本想要配對的感測器	附近是否有任何裝有電池的Zigbee感測器？	即使已經將Zigbee感測器解除配對了，當開啟應用程式的配對畫面時，仍有可能再次配對。解除配對前請先取出電池。
	附近是否其他人正在配對Zigbee感測器？	配對感測器時應該一次只配對一個，請確保附近沒有其他感測器。
無法解除感測器的配對。	Zigbee感測器是否仍有電池？	在解除配對前，請務必將Zigbee感測器的電池取出以順利解除配對。

問題	原因	解決方式
已連結的感測器突然不能使用。	遙控器在斷電或是其他狀況後是否重啟？	<p>在正常的情況下，感測器在一段時間後會自動重新連接，如果沒有的話，可以在已配對的感測器上依照下列步驟來解決問題。</p> <ul style="list-style-type: none"> • 溫度/濕度感測器或CO₂感測器：按下主機上的按鈕。 • 門/窗感測器：打開再關上 安裝感測器的門窗等。 • 動作感測器：在感測器前舉起手。
即使所有的感測器都已經解除配對，遙控器的畫面上仍亮有Zigbee圖案。	在解除配對前是否已解除聯鎖？	要解除感測器的配對前，請務必確認聯鎖已解除。
Zigbee圖案沒有出現	是否正確地建立了聯鎖？	感測器不僅需要配對，也需要正確地建立聯鎖。
	您是否正在查看遙控器的資訊畫面？	Zigbee的圖案會出現在遙控器的資訊畫面。關於如何開啟資訊畫面的詳情，請參閱使用說明中的“畫面說明”。
	DAIKIN應用程式的藍牙連接是否中斷？	當有連接藍牙時，Zigbee的圖案就不會顯示，所以請先中斷藍牙連接。

問題	原因	解決方式
Zigbee的圖案在閃爍	Zigbee感測器的電量是否耗盡？	請更換電池。請參閱Zigbee感測器的使用說明，以瞭解更換方式。
	安裝的Zigbee感測器是否已回復原廠設定？	請再次配對Zigbee感測器。
	安裝Zigbee感測器的地方，訊號是否受阻？	請檢查訊號阻礙及Zigbee感測器的位置。
	您是否在使用任何會干擾Zigbee感測器訊號的裝置？	請檢查是否有此種裝置及其位置。
	Zigbee感測器的位置是否離遙控器較遠？	請將其置於約10公尺內，且確保無任何障礙物。
	您是否剛剛才關掉遙控器？	Zigbee的圖案在遙控器的電源供應恢復後可能會閃爍一陣子。 在已配對的感測器上，可依照下列步驟來解決問題。 <ul style="list-style-type: none"> • 溫度/濕度感測器或CO₂感測器：按下主機上的按鈕。 • 門/窗感測器：打開再關上 安裝感測器的門窗等。 • 動作感測器：在感測器前舉起手。
空調未進行聯鎖	是否正確地建立了聯鎖？	請正確地建立聯鎖。 詳情請參閱DAIKIN應用程式使用說明。
	是否剛剛才改變空調的運轉狀態？	當空調的運轉改變後，可能約需30分鐘後聯鎖控制才能再次運作。
		當要與多個Zigbee感測器設定聯鎖時，依據控制反應及優先順序的設定，聯鎖控制可能無法如預期般使用。 詳情請參閱DAIKIN應用程式使用說明。
感測器視圖沒有顯示	是否在遙控器設定中啟用“感測器顯示畫面”？	因為感測器視圖預設為不顯示，所以必須更改遙控器的本機設定。 詳情請參閱使用說明中的“遙控器設定”。

問題	原因	解決方式
感測器值為 “-”	是否正確地安裝 Zigbee 感測器？	請檢查感測器有無顯示在應用程式的配對畫面上，並檢查是否能連接。
	是否正確地配置了聯鎖設定？	只完成配對感測器並不會改變感測器的值，仍會維持“-”。請務必也要設定感測器的聯鎖。
	對應 Zigbee 感測器的顯示畫面是否正確地設定？	<p>使用遙控器進行對感測器值的顯示設定。請參閱該使用說明中的“遙控器設定方法”，以瞭解如何變更遙控器設定。</p> <p>每個 Zigbee 感測器都支援下列設定。</p> <ul style="list-style-type: none"> • 溫度/濕度感測器：室內 溫度/室內濕度 • CO₂感測器：CO₂濃度
	您是否剛剛才關掉遙控器？	<p>遙控器的電源供應恢復後，與 Zigbee 感測器的連接可能會暫時失效。</p> <p>按下已配對的溫度/濕度感測器或 CO₂感測器上的按鈕，就能恢復顯示。</p>

OTA線上更新

軟體更新方式

本節說明如何更新軟體。

如果您需要更新遙控器軟體，請依照下列步驟進行。

藍牙設定畫面也可以從安裝人員畫面進入。詳情請參閱使用說明中的“畫面說明”。

主畫面



依序按住  →  →  5秒鐘，就能叫出藍牙設定畫面。

藍牙設定畫面

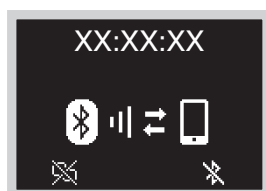

開啟DAIKIN應用程式並進行軟體更新。詳情請參閱DAIKIN應用程式使用說明。

主畫面



軟體更新完成後，遙控器會重新啟動。請稍待至主畫面出現。

資訊

軟體更新時，螢幕會閃爍各種顏色，此為正常現象並非故障。

在軟體更新完成前請勿關閉電源。

授權

The following OSS is included in the remote controller.
[micro-ecc]

Copyright (c) 2014, Kenneth MacKay
All rights reserved.

Redistribution and use in source and binary forms, with or without modification, are permitted provided that the following conditions are met:

- * Redistributions of source code must retain the above copyright notice, this list of conditions and the following disclaimer.
- * Redistributions in binary form must reproduce the above copyright notice, this list of conditions and the following disclaimer in the documentation and/or other materials provided with the distribution.

THIS SOFTWARE IS PROVIDED BY THE COPYRIGHT HOLDERS AND CONTRIBUTORS "AS IS" AND ANY EXPRESS OR IMPLIED WARRANTIES, INCLUDING, BUT NOT LIMITED TO, THE IMPLIED WARRANTIES OF MERCHANTABILITY AND FITNESS FOR A PARTICULAR PURPOSE ARE DISCLAIMED. IN NO EVENT SHALL THE COPYRIGHT HOLDER OR CONTRIBUTORS BE LIABLE FOR ANY DIRECT, INDIRECT, INCIDENTAL, SPECIAL, EXEMPLARY, OR CONSEQUENTIAL DAMAGES (INCLUDING, BUT NOT LIMITED TO, PROCUREMENT OF SUBSTITUTE GOODS OR SERVICES; LOSS OF USE, DATA, OR PROFITS; OR BUSINESS INTERRUPTION) HOWEVER CAUSED AND ON ANY THEORY OF LIABILITY, WHETHER IN CONTRACT, STRICT LIABILITY, OR TORT (INCLUDING NEGLIGENCE OR OTHERWISE) ARISING IN ANY WAY OUT OF THE USE OF THIS SOFTWARE, EVEN IF ADVISED OF THE POSSIBILITY OF SUCH DAMAGE.

COMPLIANCE WITH REGULATIONS

• In Philippines

For model: BRC1H63W



NTC

Type Accepted
ESD-RCE-2231047

For model: BRC1H63K



NTC

Type Accepted
ESD-RCE-2231048

• In Singapore

For model: BRC1H63W

Complies with
IMDA Standards
N4050-22

For model: BRC1H63K

Complies with
IMDA Standards
N4051-22

• In Taiwan

For model: BRC1H63W

CCAM22LP1770T0

For model: BRC1H63K

CCAM22LP1771T2

根據 NCC LP0002低功率射頻器材技術規範 章節3.8.2：

取得審驗證明之低功率射頻器材，非經核准，公司、商號或使用者均不得擅自變更頻率、加大功率或變更原設計之特性及功能。

低功率射頻器材之使用不得影響飛航安全及干擾合法通信；經發現有干擾現象時，應立即停用，並改善至無干擾時方得繼續使用。

前述合法通信，指依電信管理法規定作業之無線電通信。

低功率射頻器材須忍受合法通信或工業、科學及醫療用電波輻射性電機設備之干擾。

• In India

For model: BRC1H63W

ETA-SD-20220907695

For model: BRC1H63K

ETA-SD-20220907698

- In Thailand



เครื่องวิทยุคมนาคมนี้ ได้รับยกเว้น ไม่ต้องได้
รับใบอนุญาตให้มี ใช้ซึ่งเครื่องวิทยุคมนาคม
หรือตั้งสถานีวิทยุคมนาคมตามประกาศ กสทช.
เรื่อง เครื่องวิทยุคมนาคม และสถานีวิทยุ
คมนาคมที่ได้รับยกเว้นไม่ต้องได้รับใบอนุญาต
วิทยุคมนาคมตามพระราชบัญญัติวิทยุคมนาคม
พ.ศ. 2498



nab. โทรคมนาคม
กำกับดูแลเพื่อประชาชน
Call Center 1200 (InSW)

- In Australia



- In New Zealand



DAIKIN INDUSTRIES, LTD.

Osaka Umeda Twin Towers South,
1-13-1, Umeda, Kita-ku, Osaka, 530-0001, Japan